



(একই তারিখ ও স্মারকে প্রতিস্থাপিত)
বাংলাদেশ স্যাটেলাইট কোম্পানি লিমিটেড
(রাষ্ট্রীয় মালিকানাধীন একটি প্রতিষ্ঠান)
১১৬ কাজী নজরুল ইসলাম অ্যাভিনিউ, ঢাকা-১২০৫
www.bscl.gov.bd



স্মারক নম্বর: ১৪.৩৯.০০০০.০০৯.৯৯.০৩১.২১.৪৪৯

তারিখ: ২১ আষাঢ়, ১৪৩০

০৫ জুলাই ২০২৩

বিষয়: বাংলাদেশ স্যাটেলাইট কোম্পানি লিমিটেড এর ই-গভর্ন্যান্স ও উদ্ভাবন কর্মপরিকল্পনা ২০২২-২৩ এর বার্ষিক অর্জনের প্রতিবেদন প্রেরণ প্রসঙ্গে।

উপর্যুক্ত বিষয়ের প্রেক্ষিতে জানানো যাচ্ছে যে, বাংলাদেশ স্যাটেলাইট কোম্পানি লিমিটেড (বিএসসিএল)-এর ই-গভর্ন্যান্স ও উদ্ভাবন কর্মপরিকল্পনা ২০২২-২৩ এর বার্ষিক অর্জনের স্বাক্ষরিত স্বমূল্যায়ন প্রতিবেদন সদয় অবগতির জন্য এতদসঙ্গে সংযুক্ত করে প্রেরণ করা হল।

৫-৭-২০২৩

মোঃ শফিকুল ইসলাম

ব্যবস্থাপনা পরিচালক (অতিরিক্ত দায়িত্ব)

ইমেইল:

managing.director@bscsl.com.bd

সচিব

সচিবের দপ্তর

ডাক ও টেলিযোগাযোগ বিভাগ

দৃষ্টি আকর্ষণঃ প্রোগ্রামার, আইসিটি সেল, ডাক ও টেলিযোগাযোগ বিভাগ

স্মারক নম্বর: ১৪.৩৯.০০০০.০০৯.৯৯.০৩১.২১.৪৪৯/১

তারিখ: ২১ আষাঢ়, ১৪৩০

০৫ জুলাই ২০২৩

সদয় অবগতি ও কার্যার্থে প্রেরণ করা হল:

১) চেয়ারম্যান, চেয়ারম্যান ও প্রধান নির্বাহী কর্মকর্তা এর দপ্তর, বাংলাদেশ স্যাটেলাইট কোম্পানি লিমিটেড

৫-৭-২০২৩

মোঃ শফিকুল ইসলাম

ব্যবস্থাপনা পরিচালক (অতিরিক্ত দায়িত্ব)

ই-গবেষণা ও উদ্ভাষন কর্মসূচিকল্পনা ২০২১-২৩
(মহানগর্য বিজ্ঞান, পরিষ্কার সংস্থা পরিষদের অধিনেতৃত্বতঃ)

ক্রম	কর্মসূচির নাম	সময়	কার্যক্রম	কার্যক্রমের ধরন	একক	কর্মসূচির ক্রমিক সংখ্যা	কর্মসূচির	কার্যক্রম	উদ্ভাষন	উন্নয়ন	কর্মসূচির	কার্যক্রম	কর্মসূচির		
							সংখ্যা	সংখ্যা	সংখ্যা	সংখ্যা	সংখ্যা				
১	২	৩	৪	৫	৬	৭	৮	৯	১০	১১	১২	১৩	১৪		
১	১.১.১ বিজ্ঞান পরিষ্কার সংস্থার কার্যক্রম	১	১.১.১.১ বিজ্ঞান পরিষ্কার সংস্থার কার্যক্রম	১.১.১.১.১ বিজ্ঞান পরিষ্কার সংস্থার কার্যক্রম	১	১	১	১	১	১	১	১	১		
			১.১.১.২ বিজ্ঞান পরিষ্কার সংস্থার কার্যক্রম	১.১.১.২.১ বিজ্ঞান পরিষ্কার সংস্থার কার্যক্রম	১	১	১	১	১	১	১	১	১	১	
			১.১.১.৩ বিজ্ঞান পরিষ্কার সংস্থার কার্যক্রম	১.১.১.৩.১ বিজ্ঞান পরিষ্কার সংস্থার কার্যক্রম	১	১	১	১	১	১	১	১	১	১	১
			১.১.১.৪ বিজ্ঞান পরিষ্কার সংস্থার কার্যক্রম	১.১.১.৪.১ বিজ্ঞান পরিষ্কার সংস্থার কার্যক্রম	১	১	১	১	১	১	১	১	১	১	১
			১.১.১.৫ বিজ্ঞান পরিষ্কার সংস্থার কার্যক্রম	১.১.১.৫.১ বিজ্ঞান পরিষ্কার সংস্থার কার্যক্রম	১	১	১	১	১	১	১	১	১	১	১
			১.১.১.৬ বিজ্ঞান পরিষ্কার সংস্থার কার্যক্রম	১.১.১.৬.১ বিজ্ঞান পরিষ্কার সংস্থার কার্যক্রম	১	১	১	১	১	১	১	১	১	১	১
১.১.২ বিজ্ঞান পরিষ্কার সংস্থার কার্যক্রম	১.১.২.১ বিজ্ঞান পরিষ্কার সংস্থার কার্যক্রম	১	১	১	১	১	১	১	১	১	১	১	১		
১.১.৩ বিজ্ঞান পরিষ্কার সংস্থার কার্যক্রম	১.১.৩.১ বিজ্ঞান পরিষ্কার সংস্থার কার্যক্রম	১	১	১	১	১	১	১	১	১	১	১	১		
১.১.৪ বিজ্ঞান পরিষ্কার সংস্থার কার্যক্রম	১.১.৪.১ বিজ্ঞান পরিষ্কার সংস্থার কার্যক্রম	১	১	১	১	১	১	১	১	১	১	১	১		
১.১.৫ বিজ্ঞান পরিষ্কার সংস্থার কার্যক্রম	১.১.৫.১ বিজ্ঞান পরিষ্কার সংস্থার কার্যক্রম	১	১	১	১	১	১	১	১	১	১	১	১		
১.১.৬ বিজ্ঞান পরিষ্কার সংস্থার কার্যক্রম	১.১.৬.১ বিজ্ঞান পরিষ্কার সংস্থার কার্যক্রম	১	১	১	১	১	১	১	১	১	১	১	১		



			2011-12	1	1	1	1	1	1	1	1	1
			2012-13	1	1	1	1	1	1	1	1	1
			2013-14	1	1	1	1	1	1	1	1	1
			2014-15	1	1	1	1	1	1	1	1	1
			2015-16	1	1	1	1	1	1	1	1	1
			2016-17	1	1	1	1	1	1	1	1	1
			2017-18	1	1	1	1	1	1	1	1	1
			2018-19	1	1	1	1	1	1	1	1	1
			2019-20	1	1	1	1	1	1	1	1	1

Dr.
 Office
 No. 12

[Signature]
 Dr.
 Office
 No. 12
 Address
 No. 12

[Signature]
 Dr.
 Office
 No. 12
 Address
 No. 12



বাংলাদেশ স্যাটেলাইট কোম্পানি লিমিটেড

(রাষ্ট্রীয় মালিকানাধীন একটি প্রতিষ্ঠান)

১১৬ কাজী নজরুল ইসলাম অ্যাভিনিউ, ঢাকা-১২০৫

www.bscl.gov.bd



নম্বর ১৪.৩৯.০০০০.০০৯.৯৯.০৩১.২১.৩০

তারিখ: ২৮ ফাল্গুন ১৪২৯

১৩ মার্চ ২০২৩

বিজ্ঞপ্তি

বিষয়: বিএসসিএল এর নিজস্ব মিটিং অ্যাপ চালুকরণ প্রসঙ্গে।

উপর্যুক্ত বিষয়ের প্রেক্ষিতে জানানো যাচ্ছে, বাংলাদেশ স্যাটেলাইট কোম্পানি লিমিটেড এ দাপ্তরিক প্রয়োজনে কর্মকর্তাগণের বিভিন্ন কমিটির সভা অনেক ক্ষেত্রে সমাপতিত বা **overlap** হয় (অর্থাৎ একই কর্মকর্তার একই সময়ে একাধিক সভার শিডিউল পড় যায়)। উক্ত সমস্যা নিরসনে বিএসসিএল ২০২২-২৩ অর্থ বছরের ই-গভর্ন্যান্স ও উদ্ভাবন কর্মপরিকল্পনার ১.১.১ নং ধারা অনুযায়ী সেবা সহজিকরণ/ডিজিটাইজেশন এর মাধ্যমে উদ্ভাবনী ধারণা বাস্তবায়নের অংশ হিসাবে “মিটিং অ্যাপ” এর প্রথম ভার্সন চালু করেছে। অ্যাপের বিস্তারিত (3971/potrojariAttachmentRef/17328/0/10599) এতদসঙ্গে সংযুক্ত করা হল।

উক্ত অ্যাপের সুবিধাসমূহ নিম্নরূপঃ

- ১। নিজ নিজ অ্যাকাউন্ট এ লগ ইন করে ড্যাশবোর্ড এর মাধ্যমে ক্যালেন্ডারের দিন অনুযায়ী মিটিং শিডিউল দেখা যাবে।
- ২। কর্মকর্তা, সময় ও প্রকৃতি (অফলাইনের ক্ষেত্রে রুম নং, অনলাইনের ক্ষেত্রে লিংক) নির্বাচন করে মিটিং তৈরি করা যাবে।
- ৩। মিটিং তৈরিতে কর্মকর্তা নির্বাচনের ক্ষেত্রে কোনো কর্মকর্তার একই সময়ে অন্য মিটিং এর শিডিউল থাকলে তা দেখা যাবে। অনুরূপভাবে, মিটিং রুম বুক করা থাকলে তাও অ্যাপের মাধ্যমে জানা যাবে।

এমতাবস্থায়, অ্যাপটি নিম্নলিখিত লিংক থেকে ডাউনলোড করে ব্যবহার করার জন্য সকলকে নির্দেশনা প্রদান করা হল।

অ্যাপ ডাউনলোড লিংকঃ https://drive.google.com/drive/folders/1JtpjMe6oKae8-7D9_5f7exN5nGoKF2l?usp=sharing

বিঃ দ্রঃ অ্যাকাউন্ট ID ও Password ইমেইলের মাধ্যমে প্রেরণ করা হবে।



১৩-৩-২০২৩

মোঃ শফিকুল ইসলাম

ব্যবস্থাপনা পরিচালক (অতিরিক্ত দায়িত্ব)

ইমেইল:

managing.director@bscl.com.bd

সদয় অবগতি ও কার্যার্থে প্রেরণ করা হল: (জ্যেষ্ঠতার ক্রমানুসারে নয়)

BSCL Meeting Application (Android)



Login Page



Total number

Live meeting sign (yellow)

List of all meeting.

Calendric view of all meeting

Create or Edit meeting

Dashboard (profile-based) Date-wise meeting list

BSCL Meeting Application (Android)



Create new meeting



The system will figure out whether the participants are available for new meetings.

BSCL Meeting Application (Android)



Meeting Edit page



Meeting's list view



Meeting's calendric view



বাংলাদেশ স্যাটেলাইট কোম্পানি লিমিটেড
(রাষ্ট্রীয় মালিকানাধীন একটি প্রতিষ্ঠান)
১১৬ কাজী নজরুল ইসলাম অ্যাভিনিউ, ঢাকা-১২০৫
www.bscl.gov.bd



স্মারক নম্বর: ১৪.৩৯.০০০০.০০৯.৯৯.০৩১.২১.৪১৯

তারিখ: ১৫ ভাদ্র ১৪২৯

৩০ আগস্ট ২০২২

বিষয়: বিএসসিএল এর ইনোভেশন টিম কর্তৃক ইতঃপূর্বে বাস্তবায়িত উদ্ভাবনী ধারণা, সহজিকৃত ও ডিজিটাইজকৃত সেবার ডাটাবেজ প্রস্তুতকরণ এবং ওয়েবসাইটে আপলোড প্রসংগে।

সূত্র: ১৪.০০.০০০০.০১১.০৬.০০২.২২.১১৫০ তারিখঃ ২৫ জুলাই ২০২২

উপর্যুক্ত বিষয়ের প্রেক্ষিতে জানানো যাচ্ছে যে, ডাক ও টেলিযোগাযোগ বিভাগ হতে প্রাপ্ত সূত্রস্থিত পত্রের নির্দেশনা মোতাবেক এবং ই-গভর্ন্যান্স ও উদ্ভাবনী কর্মপরিকল্পনা ২০২২-২৩ এর কর্মসম্পাদন সূচক ১.২.১ অনুযায়ী ইতঃপূর্বে বাস্তবায়িত উদ্ভাবনী ধারণা, সহজিকৃত ও ডিজিটাইজকৃত সেবার ডাটাবেজ সরবরাহকৃত ছক অনুযায়ী প্রস্তুত করে ওয়েবসাইটে এ আপলোড করা হয়েছে। সদয় অবগতির জন্য **ছক ও প্রমাণক** এতদসঙ্গে সংযুক্ত করে প্রেরণ করা হল।

৩০-৮-২০২২

মোঃ শফিকুল ইসলাম

ব্যবস্থাপনা পরিচালক (অতিরিক্ত দায়িত্ব)

ইমেইল:

managing.director@bscl.com.bd

সচিব

ডাক ও টেলিযোগাযোগ বিভাগ

দৃষ্টি আকর্ষণঃ অতিরিক্ত সচিব, অতিরিক্ত সচিব (টেলিকম) এর দপ্তর, ডাক ও টেলিযোগাযোগ বিভাগ

স্মারক নম্বর: ১৪.৩৯.০০০০.০০৯.৯৯.০৩১.২১.৪১৯/১(৪)

তারিখ: ১৫ ভাদ্র ১৪২৯

৩০ আগস্ট ২০২২

সদয় অবগতি ও কার্যার্থে প্রেরণ করা হল:

- ১) উর্ধ্বতন ব্যবস্থাপক, উর্ধ্বতন ব্যবস্থাপক (গ্রাহক সেবা), বাংলাদেশ স্যাটেলাইট কোম্পানি লিমিটেড (এপিএ প্রতিবেদনে প্রতিফলনের অনুরোধ সহ)
- ২) ব্যবস্থাপক, ব্যবস্থাপক (নন গভঃ সেলস), বাংলাদেশ স্যাটেলাইট কোম্পানি লিমিটেড (এপিএ প্রতিবেদনে প্রতিফলনের অনুরোধ সহ)
- ৩) ব্যবস্থাপক, ব্যবস্থাপক (ওভারসিজ সেলস), বাংলাদেশ স্যাটেলাইট কোম্পানি লিমিটেড
- ৪) সহকারী ব্যবস্থাপক (গ্রাউন্ড স্টেশন মেইন্টেনার), সহকারী ব্যবস্থাপক -২ (গ্রাউন্ড স্টেশন মেইন্টেনার), বাংলাদেশ স্যাটেলাইট কোম্পানি লিমিটেড

৩০-৮-২০২২

এস. এম. আনোয়ারুল আজিজ

উর্ধ্বতন ব্যবস্থাপক

ಕರ್ನಾಟಕ ಸರ್ಕಾರ
ಸಾಂಸ್ಕೃತಿಕ ಮತ್ತು
ವಿದ್ಯಾ ಮತ್ತು ತಂತ್ರಜ್ಞಾನ ಇಲಾಖೆ
ಬೆಂಗಳೂರು ವಿಶ್ವವಿದ್ಯಾನಿಲಯ

ಇದೇ ದಿನದಿಂದ ಪ್ರಾರಂಭಿಸಿರುವ ಈ ಕೆಳಕಂಡ ವಿಷಯಗಳಿಗೆ ಸಂಬಂಧಿಸಿದಂತೆ ಸೂಚನೆ ನೀಡಲಾಗಿದೆ:

ಕ್ರ. ಸಂ.	ಅಧಿಕಾರಿಗಳ ಹೆಸರು, ಕೆಲಸ ಮತ್ತು ವಿಭಾಗ	ವಿಷಯ	ಪ್ರಸ್ತಾವಿಸಿದ ಮಾರ್ಗ	ಮಾನ್ಯತೆ	ಟಿಪ್ಪಣಿ	ತೀರ್ಮಾನ
1	ಬಿ.ಬಿ. ಶರಣ್	ಪ್ರಾಚಾರ್ಯರು
2	ಬಿ.ಬಿ. ಶರಣ್	ಪ್ರಾಚಾರ್ಯರು

 (ಹೆಸರು)

<p>1.</p>	<p>www.ijerph.in</p>	<p>www.ijerph.in</p>	<p>www.ijerph.in</p>	<p>www.ijerph.in</p>	<p>http://www.ijerph.in</p>	
<p>2.</p>	<p>Complaint Management System</p>	<p>Complaint Management System</p>	<p>Complaint Management System</p>	<p>Complaint Management System</p>	<p>http://www.ijerph.in</p>	

[Signature]
 Director, Health and Family Welfare
 District, Bangalore

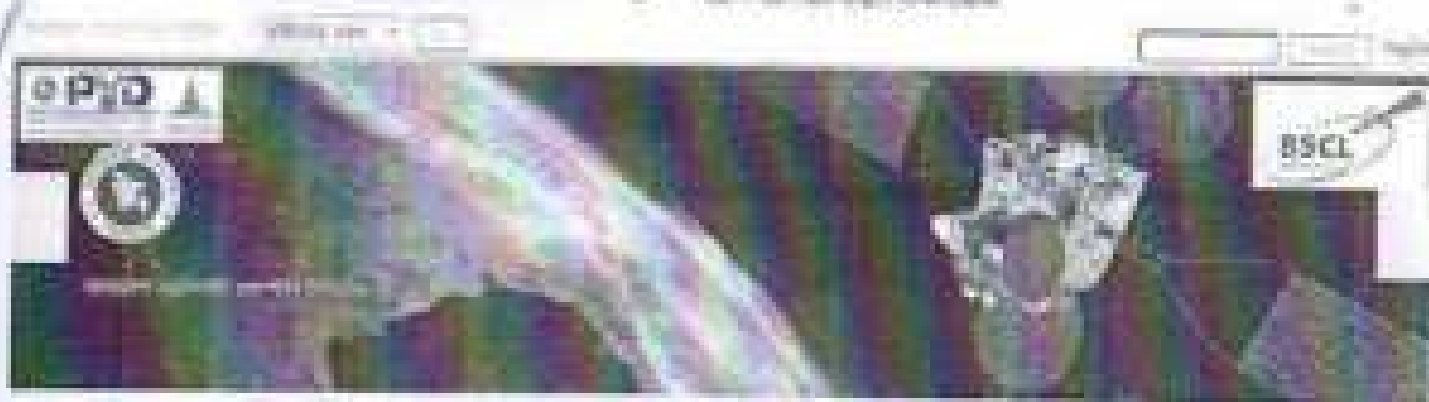

[গোপনীয়](#)
[স্বাগতম](#)
[সংস্করণ](#)
[সংস্করণ](#)
[সংস্করণ](#)
[সংস্করণ](#)
[সংস্করণ](#)

ই-প্রাপ্তি স্বাক্ষরিত উক্তকর্মী করণা, সহজিকৃত ও ডিজিটাইজকৃত সেবার প্রতিশ্রুতি

ক্র.সং.	নাম	পদবী	পদ	স্বাক্ষর
০১	মোঃ মাসুম	সহকারী	সিনিয়র	
০২	মোঃ মাসুম	সহকারী	সিনিয়র	
০৩	মোঃ মাসুম	সহকারী	সিনিয়র	
০৪	মোঃ মাসুম	সহকারী	সিনিয়র	
০৫	মোঃ মাসুম	সহকারী	সিনিয়র	
০৬	মোঃ মাসুম	সহকারী	সিনিয়র	
০৭	মোঃ মাসুম	সহকারী	সিনিয়র	
০৮	মোঃ মাসুম	সহকারী	সিনিয়র	
০৯	মোঃ মাসুম	সহকারী	সিনিয়র	
১০	মোঃ মাসুম	সহকারী	সিনিয়র	
১১	মোঃ মাসুম	সহকারী	সিনিয়র	
১২	মোঃ মাসুম	সহকারী	সিনিয়র	
১৩	মোঃ মাসুম	সহকারী	সিনিয়র	
১৪	মোঃ মাসুম	সহকারী	সিনিয়র	
১৫	মোঃ মাসুম	সহকারী	সিনিয়র	
১৬	মোঃ মাসুম	সহকারী	সিনিয়র	
১৭	মোঃ মাসুম	সহকারী	সিনিয়র	
১৮	মোঃ মাসুম	সহকারী	সিনিয়র	
১৯	মোঃ মাসুম	সহকারী	সিনিয়র	
২০	মোঃ মাসুম	সহকারী	সিনিয়র	



মোঃ মাসুম হোসেন



মোঃ মাসুম হোসেন



মোঃ মাসুম হোসেন



মোঃ মাসুম হোসেন



বাংলাদেশ স্যাটেলাইট কোম্পানি লিমিটেড
(রাষ্ট্রীয় মালিকানাধীন একটি প্রতিষ্ঠান)
১১৬ কাজী নজরুল ইসলাম অ্যাভিনিউ, ঢাকা-১২০৫
www.bscl.gov.bd



স্মারক নম্বর: ১৪.৩৯.০০০০.০০৯.৯৯.০৩১.২১.১৮০

তারিখ: ৯ চৈত্র ১৪২৯

২৩ মার্চ ২০২৩

বিষয়: বাংলাদেশ স্যাটেলাইট কোম্পানি লিমিটেড (বিএসসিএল) কর্তৃক ইতঃপূর্বে বাস্তবায়িত উদ্ভাবনী ধারণা, সহজিকৃত ও ডিজিটাইজকৃত সেবাসমূহের বর্তমান অবস্থা প্রসঙ্গে।

উপর্যুক্ত বিষয়ের প্রেক্ষিতে জানানো যাচ্ছে যে, বাংলাদেশ স্যাটেলাইট কোম্পানি লিমিটেড (বিএসসিএল) এর ই-গভর্ন্যান্স ও উদ্ভাবন কর্মপরিকল্পনা ২০২২-২৩ এর ১.২.২ ধারা অনুযায়ী বিএসসিএল কর্তৃক ইতঃপূর্বে বাস্তবায়িত উদ্ভাবনী ধারণা, সহজিকৃত ও ডিজিটাইজকৃত সেবাসমূহ চালু রাখার বাধ্যবাধকতা রয়েছে। এই মর্মে প্রত্যয়ন করা যায় যে, ইতঃপূর্বে ইনোভেশন টিম কর্তৃক বাস্তবায়িত সকল সেবাসমূহ অদ্যবধি চালু রয়েছে।

সদয় অবগতির জন্য প্রমাণক এতৎসঙ্গে সংযুক্ত করে প্রেরণ করা হল।

সংযুক্তি: বর্ণনামতে

২৩-৩-২০২৩

মোঃ শফিকুল ইসলাম

ব্যবস্থাপনা পরিচালক (অতিরিক্ত দায়িত্ব)

ইমেইল:

managing.director@bscl.com.bd

সচিব

সচিবের দপ্তর

ডাক ও টেলিযোগাযোগ বিভাগ

দৃষ্টি আকর্ষণঃ প্রোগ্রামার, আইসিটি সেল, ডাক ও টেলিযোগাযোগ বিভাগ

স্মারক নম্বর: ১৪.৩৯.০০০০.০০৯.৯৯.০৩১.২১.১৮০/১

তারিখ: ৯ চৈত্র ১৪২৯

২৩ মার্চ ২০২৩

সদয় অবগতি ও কার্যার্থে প্রেরণ করা হল:

১) চেয়ারম্যান, চেয়ারম্যান ও প্রধান নির্বাহী কর্মকর্তা এর দপ্তর, বাংলাদেশ স্যাটেলাইট কোম্পানি লিমিটেড

২৩-৩-২০২৩

মোঃ শফিকুল ইসলাম



আমাদের সম্পর্কে

আমাদের সেবা

আদেশ/বিজ্ঞপ্তি

প্রকাশনা ও প্রতিবেদন

গ্যালারি

টেভার

যোগাযোগ

Text size

A

A

A

Color

c

c

c

c



মাননীয় মন্ত্রী

সর্ব-শেষ হাল-নাগাদ: ৯ ফেব্রুয়ারি ২০২৩

ইতঃপূর্বে বাস্তবায়িত উদ্ভাবনী ধারণা, সহজিকৃত ও ডিজিটাইজকৃত সেবার ডাটাবেজ

১	২	৩	৪	৫	৬	৭
ক্রমিক নং	ইতঃপূর্বে বাস্তবায়িত উদ্ভাবনী ধারণা, সহজিকৃত ও ডিজিটাইজকৃত সেবা/আইডিয়ার নাম	সেবা/আইডিয়ার সংক্ষিপ্ত বিবরণ	সেবা/ আইডিয়ার কার্যকর আছে কি- না/ না থাকলে কারণ	সেবা প্রত্যাশিত ফলাফল পাচ্ছে কি-না	সেবার লিংক	মন্তব্য
০১.	BS-1 গ্রাহকদের এন্টেনা পয়েন্টিং এর তথ্য সম্বলিত web- based map	পৃথিবীর যেকোন প্রান্ত থেকে বঙ্গবন্ধু স্যাটেলাইট-১ এর সেবা প্রত্যাশী বা এর সম্পর্কে জানতে আগ্রহী যে কেউ বাংলাদেশ স্যাটেলাইট কোম্পানি লিমিটেডের ওয়েবসাইটে স্যাটেলাইটের	বর্তমানে কার্যকর রয়েছে	প্রত্যাশিত ফলাফল পাচ্ছেন	http://bscl.gov.bd/site/page/88be3f36-1b08-460a-a2e5-739e10d72451/-	



মোস্তাফা জব্বার
জীবনবৃত্তান্ত

সচিব, ডাক ও টেলিযোগাযোগ বিভাগ





আবু হোসা মোরশেদ জামান
জীবনবৃত্তান্ত

চেয়ারম্যান ও প্রধান নির্বাহী কর্মকর্তা



ড. শাহজাহান মাহমুদ

ব্যবস্থাপনা পরিচালক (অতিরিক্ত দায়িত্ব)

		<p>রিসেপশন ম্যাপ দেখতে পারছে।</p> <p>উক্ত ম্যাপে আগ্রহী ব্যক্তি/প্রতিষ্ঠান নিজ অভিজ্ঞ সেবা গ্রহণের স্থানে স্যাটেলাইটের সিগন্যাল-প্রাপ্যতা/কাভারেজ রয়েছে কিনা এবং থাকলে স্থাপত্য এটেনার এলিভেশন এঙ্গেল ও এজিমুথ এঙ্গেল এর মান জানতে পারে।</p>				 <p>মোঃ শফিকুল ইসলাম</p> <p>হটলাইন নাথার</p> <p>ঘূর্ণিঝড় সিত্রাং মোকাবিলায় গাজীপুর সজীব ওয়াজেদ উপগ্রহ ভূ-কেন্দ্রে একটি কন্ট্রোল রুম চালু করা হয়েছে। বঙ্গবন্ধু স্যাটেলাইটের সেবা সংক্রান্ত প্রয়োজনে যোগাযোগ করুন এই নম্বরেঃ ০১৮৪৪-৫২৫০৫০</p> <p>কেন্দ্রীয় ই-সেবা</p> <p>গুরুত্বপূর্ণ লিঙ্ক সমূহ</p> <p>ডাক ও টেলিযোগাযোগ বিভাগ</p> <p>বাংলাদেশ টেলিযোগাযোগ নিয়ন্ত্রণ কমিশন</p> <p>টেলিযোগাযোগ অধিদপ্তর</p> <p>বাংলাদেশ টেলিকমিউনিকেশন কোম্পানি লিমিটেড</p> <p>বাংলাদেশ সাবমেরিন ক্যাবল কোম্পানি লিমিটেড (বিএসসিএল)</p> <p>টেলিটক বাংলাদেশ লিমিটেড</p> <p>টেলিফোন শিল্প সংস্থা লিমিটেড</p> <p>সকল লিংক</p> <p>জাতীয় সংগীত</p> <p>0:00 / 3:00</p>  <p>সরকারি অফিসের নতুন ওয়েবসাইটের আবেদন</p> <p>জরুরি হটলাইন</p>
০২.	<p>বঙ্গবন্ধু স্যাটেলাইট-১ এর কাভারেজভুক্ত বিভিন্ন এলাকায় EIRP এর মান নির্দেশক ম্যাপ</p>	<p>সেবা গ্রহীতা কাভারেজভুক্ত বিভিন্ন এলাকায় স্যাটেলাইট সিগন্যালের মান সম্পর্কে জানতে পারছে।</p> <p>প্রাথমিকভাবে স্যাটেলাইটের এসব প্যারামিটার সম্পর্কে নিশ্চিত হয়ে বঙ্গবন্ধু স্যাটেলাইট-১ এর সেবা গ্রহণে সংশ্লিষ্ট ব্যক্তি/প্রতিষ্ঠান সিদ্ধান্ত গ্রহণ করতে পারে।</p>	<p>বর্তমানে কার্যকর রয়েছে</p>	<p>প্রত্যাশিত ফলাফল পাচ্ছেন</p>	<p>http://www.bscl.gov.bd/site/page/edcf9794-5f9f-4842-8d43-a67eee9ea438/-</p>	<p>ওয়েবসাইট উন্নয়ন ও মাইগ্রেশন</p>
০৩.	<p>Complain Management System</p>	<p>পূর্বে বিএসসিএল এর থােকেরা</p>	<p>বর্তমানে কার্যকর রয়েছে</p>	<p>প্রত্যাশিত ফলাফল পাচ্ছেন</p>	<p>https://bdbcl.com/</p>	<p>ওয়েবসাইট উন্নয়ন ও মাইগ্রেশন</p>

(অভিযোগ ব্যবস্থাপনা)	কেবলমাত্র হটলাইন নাম্বারে ফোন করে সেবা সংক্রান্ত অসুবিধা, অভিযোগ বা মন্তব্য দাখিল করতে পারতো। উক্ত সেবাটি ডিজিটাইজকৃত করার নিমিত্ত একটি ওয়েব পোর্টাল চালু করা হয়েছে। এর মাধ্যমে গ্রাহক যেকোন সময়, যেকোন স্থান হতে সেবা সংক্রান্ত অসুবিধা, অভিযোগ বা মন্তব্য দাখিল করতে পারছে এবং রিয়েলটাইম ফিডব্যাক পাচ্ছে						করা হয়েছে।
----------------------	--	--	--	--	--	--	-------------





আমাদের সম্পর্কে

আমাদের সেবা

আদেশ/বিজ্ঞপ্তি

প্রকাশনা ও প্রতিবেদন

গ্যালারি

টেন্ডার

যোগাযোগ

Text size

A

A

A

Color

c

c

c

c



সর্বশেষ হাল-নাগাদ: ২২nd জানুয়ারি ২০২৩

স্যাটেলাইট রিসেপশন ম্যাপ

Reception Details

119.1° E-
Bangabandhu-1

Latitude (N=+,S=-)	0.00
Longitude (E=+,W=-)	0.00
Elevation angle	0.00
Azimuth angle	0.00



Coverage

C-
bandKu-b
Bangl

Ku-

সাইটটি শেষ হাল-নাগাদ করা হয়েছে: ২০২৩-০৩-১৬ ০৮:৪৫:৩৪

পরিকল্পনা ও বাস্তবায়নে: মন্ত্রিপরিষদ বিভাগ, এটুআই, বিসিডি, ডিওআইসিটি ও বেসিস।

কারিগরি সহায়তায়:



[আমাদের সম্পর্কে](#)
[আমাদের সেবা](#)
[আদেশ/বিজ্ঞপ্তি](#)
[প্রকাশনা ও প্রতিবেদন](#)
[গ্যালারি](#)
[টেভার](#)
[যোগাযোগ](#)

Text size

A

A

A

Color

c

c

c

c



মাননীয় মন্ত্রী

সর্ব-শেষ হাল-নাগাদ: ১৩ জানুয়ারি ২০২২

EIRP ম্যাপ



মোস্তাফা জব্বার
জীবনবৃত্তান্ত

সচিব, ডাক ও টেলিযোগাযোগ বিভাগ



আবু হেনা মোরশেদ জামান
জীবনবৃত্তান্ত

চেয়ারম্যান ও প্রধান নির্বাহী কর্মকর্তা



ড. শাহজাহান মাহমুদ

ব্যবস্থাপনা পরিচালক (অতিরিক্ত দায়িত্ব)

KU-BAND BANGLADESH ERP MAP



মোঃ শফিকুল ইসলাম

হটলাইন নাম্বার

ঘূর্ণিঝড় সিত্রাং মোকাবিলায় গাজীপুর সজীব ওয়াজেদ উপগ্রহ ভূ-কেন্দ্রে একটি কন্ট্রোল রুম চালু করা হয়েছে। বঙ্গবন্ধু স্যাটেলাইটের সেবা সংক্রান্ত প্রয়োজনে যোগাযোগ করুন এই নম্বরেঃ ০১৮৪৪-৫২৫০৫০

কেন্দ্রীয় ই-সেবা

গুরুত্বপূর্ণ লিঙ্ক সমূহ

ডাক ও টেলিযোগাযোগ বিভাগ

বাংলাদেশ টেলিযোগাযোগ নিয়ন্ত্রণ কমিশন

টেলিযোগাযোগ অধিদপ্তর

বাংলাদেশ টেলিকমিউনিকেশন্স কোম্পানি লিমিটেড

বাংলাদেশ সাবমেরিন ক্যাবল কোম্পানী লিমিটেড (বিএসসিসিএল)

টেলিটক বাংলাদেশ লিমিটেড

টেলিফোন শিল্প সংস্থা লিমিটেড

সকল লিংক

জাতীয় সংগীত

0:00 / 3:00



সরকারি অফিসের নতুন ওয়েবসাইটের আবেদন

জরুরি হটলাইন

KU-BAND INDIA PLUS ERP MAP

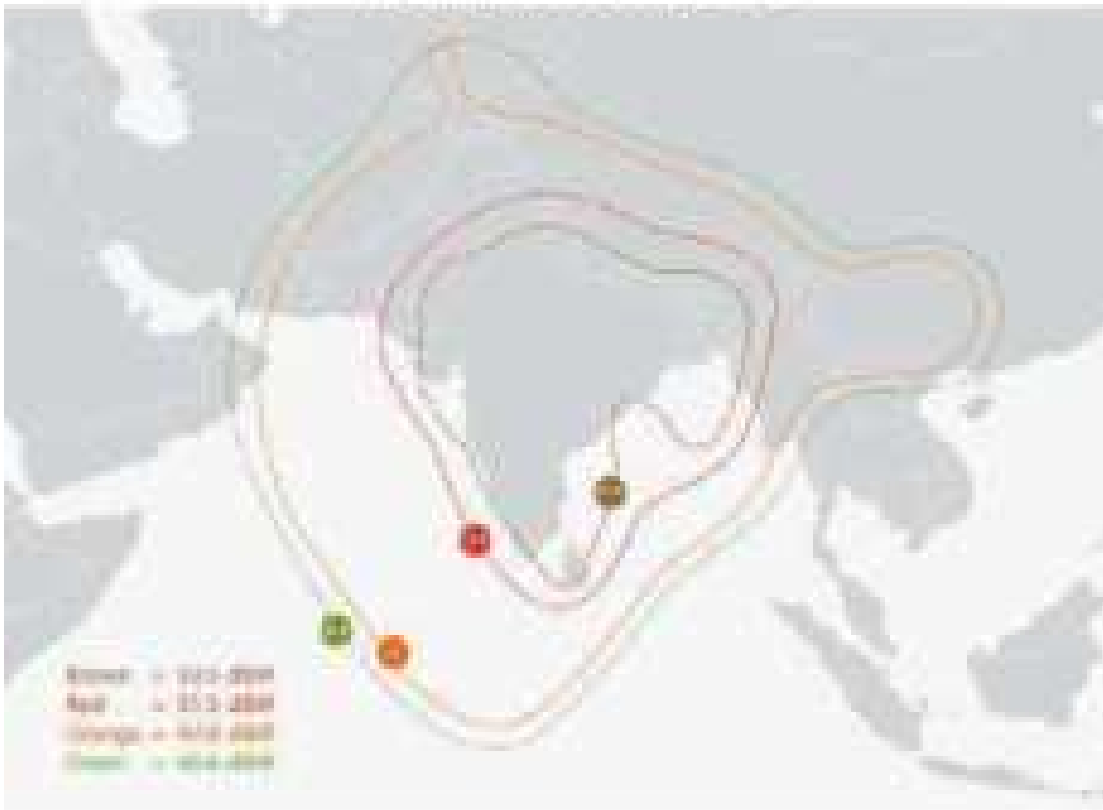

KU-BAND INDONESIA ERP MAP





















KU-BAND PHILIPPINES ERP MAP























বাংলাদেশ স্যাটেলাইট কোম্পানি লিমিটেড
(রাষ্ট্রীয় মালিকানাধীন একটি প্রতিষ্ঠান)
১১৬ কাজী নজরুল ইসলাম অ্যাভিনিউ, ঢাকা-১০০০
www.bscl.gov.bd



স্মারক নম্বর: ১৪.৩৯.০০০০.০০৯.৯৯.০৩১.২১.৩৪

তারিখ: ২০ আষাঢ়, ১৪৩০

০৪ জুলাই ২০২৩

বিষয়: বাংলাদেশ স্যাটেলাইট কোম্পানি লিমিটেড এর ২০২২-২৩ অর্থবছরের ই-নথি ব্যবহারের শতকরা হার প্রসংগে।

উপর্যুক্ত বিষয়ের প্রেক্ষিতে জানানো যাচ্ছে যে, ই-গভর্ন্যান্স ও উদ্ভাবন কর্মপরিকল্পনা ২০২২-২৩ এর কর্মসম্পাদন সূচক ১.৩.১ অনুযায়ী বাংলাদেশ স্যাটেলাইট কোম্পানি লিমিটেড এর ২০২২-২০২৩ অর্থবছরের ই-ফাইলে নিষ্পত্তিকৃত নোটের শতকরা হার নিম্নরূপঃ

ক্রমিক নং	সময়কাল	ই-ফাইলে নিষ্পত্তিকৃত নোটের শতকরা হার
১।	১ম ত্রৈমাসিক অর্জন	৯৯.৫৮
২।	২য় ত্রৈমাসিক অর্জন	৯৮.০০
৩।	৩য় ত্রৈমাসিক অর্জন	৯৯.৬৯
৪।	৪র্থ ত্রৈমাসিক অর্জন	৯৯.৯১
ই-ফাইলে নিষ্পত্তিকৃত নোটের গড় শতকরা হার		$(৯৮+৯৯.৬৯+ ৯৯.৯৫ +৯৯.৯১)/৪$ = ৯৯.৩৯

উপরোক্ত হিসাব অনুযায়ী, বাংলাদেশ স্যাটেলাইট কোম্পানি লিমিটেড এর ২০২২-২৩ অর্থবছরে ই-ফাইলে নিষ্পত্তিকৃত নোটের পরিমাণ ৯৯.৩৯%।

৪-৭-২০২৩

মোঃ শফিকুল ইসলাম

ব্যবস্থাপনা পরিচালক (অতিরিক্ত দায়িত্ব)

ইমেইল:

managing.director@bscl.com.bd

সচিব

সচিবের দপ্তর

ডাক ও টেলিযোগাযোগ বিভাগ

দৃষ্টি আকর্ষণঃ প্রোগ্রামার, আইসিটি সেল, ডাক ও টেলিযোগাযোগ বিভাগ

স্মারক নম্বর: ১৪.৩৯.০০০০.০০৯.৯৯.০৩১.২১.৩৪/১

তারিখ: ২০ আষাঢ়, ১৪৩০

০৪ জুলাই ২০২৩

সদয় অবগতি ও কার্যার্থে প্রেরণ করা হল:

১) চেয়ারম্যান, চেয়ারম্যান ও প্রধান নির্বাহী কর্মকর্তা এর দপ্তর, বাংলাদেশ স্যাটেলাইট কোম্পানি লিমিটেড



বাংলাদেশ স্যাটেলাইট কোম্পানি লিমিটেড
(রাষ্ট্রীয় মালিকানাধীন একটি প্রতিষ্ঠান)
১১৬ কাজী নজরুল ইসলাম অ্যাভিনিউ, ঢাকা-১২০৫
www.bscl.gov.bd



স্মারক নম্বর: ১৪.৩৯.০০০০.০০৯.৯৯.০৩১.২১.৪৮৯

তারিখ: ১৯ আশ্বিন ১৪২৯

০৪ অক্টোবর ২০২২

বিষয়: বাংলাদেশ স্যাটেলাইট কোম্পানি লিমিটেড এর ২০২২-২৩ অর্থবছরের ১ম ত্রৈমাসিকে ই-নথি ব্যবহারের শতকরা হার প্রসঙ্গে।

উপর্যুক্ত বিষয়ের প্রেক্ষিতে জানানো যাচ্ছে যে, ই-গভর্ন্যান্স ও উদ্ভাবন কর্মপরিকল্পনা ২০২২-২৩ এর কর্মসম্পাদন সূচক ১.৩.১ অনুযায়ী বাংলাদেশ স্যাটেলাইট কোম্পানি লিমিটেড এর বিভাগ ভিত্তিক ১ম ত্রৈমাসিক (১ জুলাই ২০২২ থেকে ৩০ সেপ্টেম্বর ২০২২ পর্যন্ত) এর ই-ফাইলে নিষ্পত্তিকৃত নোটের শতকরা হার নিম্নরূপঃ

ক্রমিক নং	বিএসসিএল এর বিভাগের নাম	ই-ফাইলে নিষ্পত্তিকৃত নোটের শতকরা হার
১।	প্রশাসন ও জেনারেল সার্ভিসেস	৯৯.২৮
২।	অপারেশন্স	১০০
৩।	বিক্রয় ও বিপণন	৯১.৯৮
৪।	অভ্যন্তরীণ হিসাব ও অর্থ	৯৮.৭৮
৫।	কারিগরী, গবেষণা ও পরিকল্পনা	১০০
ই-ফাইলে নিষ্পত্তিকৃত নোটের গড় শতকরা হার		$(৯৯.২৮+১০০+৯১.৯৮+৯৮.৭৮+১০০)/৫$ = ৯৮.০০৮

উপরোক্ত হিসাব অনুযায়ী, বাংলাদেশ স্যাটেলাইট কোম্পানি লিমিটেড এর ই-ফাইলে নিষ্পত্তিকৃত নোটের পরিমাণ ৯৮.০০৮%। সদয় অবগতির জন্য প্রমাণক সমূহ এতদসঙ্গে সংযুক্ত করে প্রেরণ করা হল।

৪-১০-২০২২

মোঃ শফিকুল ইসলাম

ব্যবস্থাপনা পরিচালক (অতিরিক্ত দায়িত্ব)

ইমেইল:

managing.director@bscl.com.bd

সচিব

ডাক ও টেলিযোগাযোগ বিভাগ

দৃষ্টি আকর্ষণঃ সিস্টেম এনালিস্ট, আইসিটি সেল, ডাক ও টেলিযোগাযোগ বিভাগ

স্মারক নম্বর: ১৪.৩৯.০০০০.০০৯.৯৯.০৩১.২১.৪৮৯/১

তারিখ: ১৯ আশ্বিন ১৪২৯

০৪ অক্টোবর ২০২২

সদয় অবগতি ও কার্যার্থে প্রেরণ করা হল:

১) চেয়ারম্যান, চেয়ারম্যান ও প্রধান নির্বাহী কর্মকর্তা এর দপ্তর, বাংলাদেশ স্যাটেলাইট কোম্পানি লিমিটেড



বাংলাদেশ স্যাটেলাইট কোম্পানি লিমিটেড
(রাষ্ট্রীয় মালিকানাধীন একটি প্রতিষ্ঠান)
১১৬ কাজী নজরুল ইসলাম অ্যাভিনিউ, ঢাকা-১২০৫
www.bscl.gov.bd



স্মারক নম্বর: ১৪.৩৯.০০০০.০০৯.৯৯.০৩১.২১.০০৯

তারিখ: ১৮ পৌষ ১৪২৯

০২ জানুয়ারি ২০২৩

বিষয়: বাংলাদেশ স্যাটেলাইট কোম্পানি লিমিটেড এর ২০২২-২৩ অর্থবছরের ২য় ত্রৈমাসিকে ই-নথি ব্যবহারের শতকরা হার প্রসঙ্গে।

উপর্যুক্ত বিষয়ের প্রেক্ষিতে জানানো যাচ্ছে যে, ই-গভর্ন্যান্স ও উদ্ভাবন কর্মপরিকল্পনা ২০২২-২৩ এর কর্মসম্পাদন সূচক ১.৩.১ অনুযায়ী বাংলাদেশ স্যাটেলাইট কোম্পানি লিমিটেড এর বিভাগ ভিত্তিক ২ম ত্রৈমাসিক (১ অক্টোবর ২০২২ থেকে ৩১ ডিসেম্বর ২০২২ পর্যন্ত) এর ই-ফাইলে নিষ্পত্তিকৃত নোটের শতকরা হার নিম্নরূপঃ

ক্রমিক নং	বিভাগের নাম	ই-ফাইলে নিষ্পত্তিকৃত নোটের শতকরা হার
১।	প্রশাসন ও জেনারেল সার্ভিসেস	৯৯.৮৭
২।	অপারেশন্স	১০০
৩।	বিক্রয় ও বিপণন	১০০
৪।	অভ্যন্তরীণ হিসাব ও অর্থ	৯৮.৬১
৫।	কারিগরী, গবেষণা ও পরিকল্পনা	১০০
ই-ফাইলে নিষ্পত্তিকৃত নোটের গড় শতকরা হার		$(৯৯.৮৭+১০০+১০০+৯৮.৬১+১০০)/৫$ = ৯৯.৬৯৬

উপরোক্ত হিসাব অনুযায়ী, বাংলাদেশ স্যাটেলাইট কোম্পানি লিমিটেড এর ই-ফাইলে নিষ্পত্তিকৃত নোটের পরিমাণ ৯৯.৬৯৬%। সদয় অবগতির জন্য প্রমানক সমূহ এতদসঙ্গে সংযুক্ত করে প্রেরণ করা হল।

২-১-২০২৩

মোঃ শফিকুল ইসলাম

ব্যবস্থাপনা পরিচালক (অতিরিক্ত দায়িত্ব)

ইমেইল:

managing.director@bscl.com.bd

সচিব, ডাক ও টেলিযোগাযোগ বিভাগ

দৃষ্টি আকর্ষণঃ প্রোগ্রামার, আইসিটি সেল, ডাক ও টেলিযোগাযোগ বিভাগ

স্মারক নম্বর: ১৪.৩৯.০০০০.০০৯.৯৯.০৩১.২১.০০৯/১

তারিখ: ১৮ পৌষ ১৪২৯

০২ জানুয়ারি ২০২৩

সদয় অবগতি ও কার্যার্থে প্রেরণ করা হল:

১) চেয়ারম্যান, চেয়ারম্যান ও প্রধান নির্বাহী কর্মকর্তা এর দপ্তর, বাংলাদেশ স্যাটেলাইট কোম্পানি লিমিটেড



বাংলাদেশ স্যাটেলাইট কোম্পানি লিমিটেড
(রাষ্ট্রীয় মালিকানাধীন একটি প্রতিষ্ঠান)
১১৬ কাজী নজরুল ইসলাম অ্যাভিনিউ, ঢাকা-১০০০
www.bscl.gov.bd



স্মারক নম্বর: ১৪.৩৯.০০০০.০০৯.৯৯.০৩১.২১.২১১

তারিখ: ২১ চৈত্র ১৪২৯

০৪ এপ্রিল ২০২৩

বিষয়: বাংলাদেশ স্যাটেলাইট কোম্পানি লিমিটেড এর ২০২২-২৩ অর্থবছরের ৩য় ত্রৈমাসিকে ই-নথি ব্যবহারের শতকরা হার প্রসঙ্গে।

উপর্যুক্ত বিষয়ের প্রেক্ষিতে জানানো যাচ্ছে যে, ই-গভর্ন্যান্স ও উদ্ভাবন কর্মপরিকল্পনা ২০২২-২৩ এর কর্মসম্পাদন সূচক ১.৩.১ অনুযায়ী বাংলাদেশ স্যাটেলাইট কোম্পানি লিমিটেড এর বিভাগ ভিত্তিক ৩য় ত্রৈমাসিক (১ জানুয়ারি ২০২৩ থেকে ৩১ মার্চ ২০২৩) এর ই-ফাইলে নিষ্পত্তিকৃত নোটের শতকরা হার নিম্নরূপঃ

ক্রমিক নং	বিভাগের নাম	ই-ফাইলে নিষ্পত্তিকৃত নোটের শতকরা হার
১।	প্রশাসন ও জেনারেল সার্ভিসেস	৯৯.৭৮৯%
২।	অপারেশন্স	১০০%
৩।	বিক্রয় ও বিপণন	১০০%
৪।	অভ্যন্তরীণ হিসাব ও অর্থ	১০০%
৫।	কারিগরী, গবেষণা ও পরিকল্পনা	১০০%
ই-ফাইলে নিষ্পত্তিকৃত নোটের গড় শতকরা হার		$(৯৯.৭৮৯+১০০+১০০+৯৮.৬১+১০০)/৫$ =৯৯.৯৫৭৮%

উপরোক্ত হিসাব অনুযায়ী, বাংলাদেশ স্যাটেলাইট কোম্পানি লিমিটেড এর ই-ফাইলে নিষ্পত্তিকৃত নোটের পরিমাণ ৯৯.৯৫৭৮%। সদয় অবগতির জন্য প্রমানক, সমূহ এতদসঙ্গে সংযুক্ত করে প্রেরণ করা হল।

সংযুক্তি: বর্ণনামতে।



৪-৪-২০২৩

মোঃ শফিকুল ইসলাম

ব্যবস্থাপনা পরিচালক (অতিরিক্ত দায়িত্ব)

ইমেইল:

managing.director@bscl.com.bd

সচিব

ডাক ও টেলিযোগাযোগ বিভাগ

দৃষ্টি আকর্ষণঃ প্রোগ্রামার, আইসিটি সেল, ডাক ও টেলিযোগাযোগ বিভাগ

স্মারক নম্বর: ১৪.৩৯.০০০০.০০৯.৯৯.০৩১.২১.২১১/১

তারিখ: ২১ চৈত্র ১৪২৯

০৪ এপ্রিল ২০২৩

সদয় অবগতি ও কার্যার্থে প্রেরণ করা হল:

১) চেয়ারম্যান, চেয়ারম্যান ও প্রধান নির্বাহী কর্মকর্তা এর দপ্তর, বাংলাদেশ স্যাটেলাইট কোম্পানি লিমিটেড



বাংলাদেশ স্যাটেলাইট কোম্পানি লিমিটেড
(রাষ্ট্রীয় মালিকানাধীন একটি প্রতিষ্ঠান)
১১৬ কাজী নজরুল ইসলাম অ্যাভিনিউ, ঢাকা-১২০৫
www.bscl.gov.bd



স্মারক নম্বর: ১৪.৩৯.০০০০.০০৯.৯৯.০৩১.২১.৫৪২

তারিখ: ১৪ কার্তিক ১৪২৯

৩০ অক্টোবর ২০২২

বিষয়: ই-গভর্ন্যান্স ও উদ্ভাবন কর্মপরিকল্পনা ২০২২-২৩ এর অধীনে ৪র্থ শিল্প বিপ্লবের চ্যালেঞ্জ মোকাবিলায় বাংলাদেশ স্যাটেলাইট কোম্পানি লিমিটেড এর কর্মপরিকল্পনা প্রসঙ্গে।

উপর্যুক্ত বিষয়ের প্রেক্ষিতে জানানো যাচ্ছে যে, ই-গভর্ন্যান্স ও উদ্ভাবন কর্মপরিকল্পনা ২০২২-২৩ এর ১.৪.১ ধারার অধীনে বাংলাদেশ স্যাটেলাইট কোম্পানি লিমিটেড ৪র্থ শিল্প বিপ্লবের চ্যালেঞ্জ মোকাবিলায় কর্মপরিকল্পনা গ্রহণ করেছে। সদয় অবগতির জন্য উক্ত কর্মপরিকল্পনা এতদসঙ্গে সংযুক্ত করে প্রেরণ করা হল।

৩০-১০-২০২২

মোঃ শফিকুল ইসলাম

ব্যবস্থাপনা পরিচালক (অতিরিক্ত দায়িত্ব)

ইমেইল:

managing.director@bscl.com.bd

সচিব

ডাক ও টেলিযোগাযোগ বিভাগ

দৃষ্টি আকর্ষণঃ প্রোগ্রামার, আইসিটি সেল, ডাক ও টেলিযোগাযোগ বিভাগ

৩০-১০-২০২২

এস. এম. আনোয়ারুল আজিজ

উর্ধ্বতন ব্যবস্থাপক

৪র্থ শিল্প বিপ্লবের চ্যালেঞ্জ মোকাবিলায় কর্মপরিকল্পনা

বাংলাদেশ স্যাটেলাইট কোম্পানি লিমিটেড (বিএসসিএল), বাংলাদেশের একমাত্র স্যাটেলাইটঃ বন্ডবন্ড স্যাটেলাইট-১ এর পরিচালনাকারী প্রতিষ্ঠান। বর্তমানে উক্ত স্যাটেলাইট এর মাধ্যমে বিএসসিএল বাংলাদেশের সকল চ্যানেল ব্রডকাস্ট এর পাশাপাশি ডিরেক্ট-টু-হোম, ডিস্যাট রডব্যাজ ইত্যাদি সেবা পরিচালনা করে আসছে।

৪র্থ শিল্প বিপ্লবের চ্যালেঞ্জ মোকাবিলায় নিম্নলিখিত কর্মপরিকল্পনাসমূহ চিহ্নিত করা যেতে পারেঃ

ক্রমিক নম্বর	চিহ্নিত সেবা/ কার্যক্ষেত্র	বর্তমানে সেবা প্রদান/ কার্য সম্পাদন প্রক্রিয়ায় সমস্যার বিবৃতি	সেবা/ কার্যক্ষেত্রেতে যে সকল অগ্রসরমান প্রযুক্তি ব্যবহার করা যে পারে	প্রযুক্তি ব্যবহারের মাধ্যমে সম্ভাব্য সমাধান/ সুবিধা
১	দূর্যম ও প্রত্যন্ত এলাকায় টেলিযোগাযোগ নেটওয়ার্ক স্থাপন	সাইট সার্ভার ক্ষেত্রে দূর পদক্ষেপ নেওয়া দুরূহ। স্থায়ীভাবে সাইট সার্ভে সময় সাশেফ	ড্রোন, ড'রুয়াল ও অগমেটেড রিয়েলিটি	ড্রোন দ্বারা সাইট সার্ভে। ডাটুমাল ও অগমেটেড রিয়েলিটি দ্বারা এন্টেনা পর্যালোচনা ও স্যাটেলাইট ট্র্যাকিং
২	ডিস্যাট সেবা (বাণিজ্যিক)	ডিস্যাটের ইকুইপমেন্ট এর নিরাপত্তা ও রিয়েলটাইম অবস্থা নিরূপণ দুরূহ। সাইট সার্ভে সময় সাশেফ	IoT, ড্রোন, ডাটুমাল ও অগমেটেড রিয়েলিটি	IoT ডিজাইন দ্বারা ডিস্যাট ইকুইপমেন্টের নিরাপত্তা ও রিয়েল টাইম অবস্থা নিরূপণ। ড্রোন দ্বারা সাইট সার্ভে। ডাটুমাল ও অগমেটেড রিয়েলিটি দ্বারা এন্টেনা পর্যালোচনা ও স্যাটেলাইট ট্র্যাকিং
৩	স্যাটেলাইট নির্ভর নতুন সেবার স্থায়ীতা	সার্ভিসেসের ক্ষেত্রে রিয়েলটাইম তথ্য পাওয়া দুরূহ।	IoT	সার্ভিসেসে IoT ডিজাইন ব্যবহারযোগ্য
৪	সেবা সংক্রান্ত আগামে তথ্য প্রদান	প্রশ্নে তথ্যাদি বিশ্লেষণ করে স্বয়ংক্রিয় আগাম বার্তা নিরূপণ দুরূহ	AI, ডাটুমাল অগমেটেড রিয়েলিটি	ডাটা বিশ্লেষণ ও আগাম বার্তা নিরূপণে AI, বিপ ডাটা এনলাইসিস এর ব্যবহার
৫	ডিস্যাট ইকুইপমেন্ট বিষয়ক পরবেষণা	ডিস্যাট ইকুইপমেন্ট সমূহ আমদানি নির্ভর এবং আমদানি কার্যক্রম সময় সাশেফ।	3D printing, Local Manufacturing process	ডিস্যাট এন্টেনার কপিপার ইকুইপমেন্ট 3D printing এবং Local Manufacturing process দ্বারা তৈরি করা সম্ভব।
৬	টেলিভিশন রেটিং পর্যালোচনা সিস্টেম	সাইট ম্যাচিং প্রযুক্তিতে time sync সমস্যা। অধিক ব্যান্ডউইথ ও reliability নিশ্চিত করে রিয়েল টাইমে ডিটেকশন দুরূহ।	Machine Learning, IoT	Machine Learning এর মাধ্যমে ইমেজ ডিটেকশন, IoT এর মাধ্যমে স্বয়ংক্রিয়ভাবে ডাটা সংগ্রহ।

		অধিক ব্যান্ডউইথ ও reliability নিশ্চিত করে রিয়েল টাইমে ডিটেকশন পুনঃ।		
৭	VSAT ও IoT ভিত্তিক টেলি-মেডিসিন সেবা।	প্রত্যয় অফলে উন্নত স্বাস্থ্য সেবা প্রাপ্তি দ্রুত।	IoT	IoT device এর মাধ্যমে রোগীর প্রাথমিক স্বাস্থ্য পরীক্ষা সম্পাদন।

বর্ষিক চাহিদার আলোকে ৪র্থ শিফট বিপ্লবের চ্যালেঞ্জ মোকাবেলায় বিএসসিএল এর কর্তৃপক্ষের নিম্নবৃত্ত:

ক্রমিক নং	কর্তৃপক্ষের কার্যক্রম	সম্পন্নতার কোশল	সম্পন্নতার তারিখ	কার্যক্রম
১	দূর্যম ও প্রত্যয় এলাকায় VSAT স্থাপন ও সার্ভে পরীক্ষা সহজীকরণ	বিএসসিএল এর নিজস্ব রিসার্চ এন্ড ডেভেলপমেন্ট এর মাধ্যমে।	জানুয়ারী ২০২১ থেকে ডিসেম্বর ২০২৪	বিএসসিএল একটি প্রকল্পের মাধ্যমে ইতোমধ্যে দূর্যম ও প্রত্যয় এলাকায় VSAT এর মাধ্যমে টেলিযোগাযোগ নেটওয়ার্ক স্থাপন করেছে। ভবিষ্যতে ড্রোন এর সহায়তায় জটিল ও অগমেটেড রিয়েলিটি দ্বারা সাইট সিলেকশন সার্ভে, এখানে পরেটিং ও স্যাটেলাইট ট্র্যাকিং করা হবে।
২	টেলিডিশন রোটং প্ল্যাটফর্ম সিস্টেম	বিএসসিএল এর নিজস্ব রিসার্চ এন্ড ডেভেলপমেন্ট এর মাধ্যমে।	জানুয়ারী ২০২২ থেকে জুন ২০২১ পর্যন্ত	সম্পূর্ণ দেশীয় প্রযুক্তি ও জনসেবার মাধ্যমে উচ্চ সেবা প্রদানের সকল কার্যক্রম চলমান রয়েছে।
৩	VSAT ও IoT ভিত্তিক টেলি-মেডিসিন সেবা।	বিএসসিএল এর নিজস্ব রিসার্চ এন্ড ডেভেলপমেন্ট এর মাধ্যমে।	জানুয়ারী ২০২২ থেকে জুন ২০২১ পর্যন্ত	স্বাস্থ্য স্যাটেলাইট-১ ব্যবহার করে দেশের প্রত্যয় অফলে টেলিমেডিসিন সেবা প্রদানের লক্ষ্যে বিএসসিএল কার্যক্রম পরিচালনা করছে।



Md. Shafiqul Islam
 Managing Director (Operations) Group
 9112 (02) 41030092 (Mobile and Office)
 Phone: 02-41030092



(একই তারিখ ও স্মারকে প্রতিস্থাপিত)
বাংলাদেশ স্যাটেলাইট কোম্পানি লিমিটেড
(রাষ্ট্রীয় মালিকানাধীন একটি প্রতিষ্ঠান)



১১৬ কাজী নজরুল ইসলাম অ্যাভিনিউ, ঢাকা-১২০৫

www.bscl.gov.bd

নম্বর: ১৪.৩৯.০০০০.০০৯.৯৯.০৩১.২১.১৯৭

তারিখ: ২৬ অগ্রহায়ণ ১৪২৯

১১ ডিসেম্বর ২০২২

প্রশিক্ষণের নোটিশ

বাংলাদেশ স্যাটেলাইট কোম্পানি লিমিটেড (বিএসসিএল)-এর ২০২২-২৩ অর্থ বছরের ই-গভর্ন্যান্স ও উদ্ভাবন কর্মপরিকল্পনার ১.৪.২ ধারার অংশ হিসাবে IoT ভিত্তিক টেলিভিশন রেটিং পয়েন্ট সিস্টেম বিষয়ক একটি কর্মশালা আগামী ১৩ ডিসেম্বর ২০২২ (মঙ্গলবার) তারিখে বিএসসিএল-এর প্রধান সভাকক্ষে ও একই সাথে Zoom প্ল্যাটফর্মের মাধ্যমে অনলাইনে আয়োজিত হবে। উক্ত কর্মশালার মৌলিক তথ্যাদি নিম্নরূপ:

(১)	প্রশিক্ষক/ কর্মশালা পরিচালনাকারী	জনাব হাসান শামীম শাওন, সহকারি ব্যবস্থাপক (স্যাটেলাইট কন্ট্রোলার), বিএসসিএল।
(২)	বিষয়	বিএসসিএল-এর ২০২২-২৩ অর্থ বছরের ই-গভর্ন্যান্স ও উদ্ভাবন কর্মপরিকল্পনার ১.৪.২ ধারার অংশ হিসাবে IoT ভিত্তিক টেলিভিশন রেটিং পয়েন্ট সিস্টেম প্রসঙ্গে।
(৩)	প্রশিক্ষণার্থীর পর্যায়	'এক্সিকিউটিভ অ্যাসিস্ট্যান্ট' ও সম পদমর্যাদা সম্পন্ন পদ হতে তদুর্ধ্ব পদে কর্মরত উল্লিখিত কর্মকর্তা/কর্মচারীগণ
(৪)	প্রশিক্ষণের তারিখ ও সময়	আগামী ১৩/১২/২০২২; (মঙ্গলবার) সকালঃ ০৯:৩০ থেকে ১০:৩০
(৫)	প্রশিক্ষণে যোগদান	বিএসসিএল এর প্রধান সভাকক্ষ এবং জুম প্ল্যাটফর্ম-এ সংযুক্ত হতে হবে। Meeting ID: 854 3172 7885 Passcode: 142527
(৬)	মনোনীত প্রশিক্ষণার্থীর নাম ও পদবী	সংযুক্ত তালিকা মোতাবেক

০২। উক্ত প্রশিক্ষণ/ কর্মশালায় উপরে উল্লিখিত মনোনীত কর্মকর্তা/কর্মচারীদেরকে যথাসময়ে অংশগ্রহণ করার জন্য নির্দেশক্রমে অনুরোধ করা হল।

১২-১২-২০২২

মোঃ শফিকুল ইসলাম

ব্যবস্থাপনা পরিচালক (অতিরিক্ত দায়িত্ব)

ইমেইল:

managing.director@bscl.com.bd

নম্বর: ১৪.৩৯.০০০০.০০৯.৯৯.০৩১.২১.১৯৭/১(৫৪)

তারিখ: ২৬ অগ্রহায়ণ ১৪২৯

অবগতি ও প্রয়োজনীয় (প্রযোজ্য ক্ষেত্রে) ব্যবস্থা গ্রহণের জন্য অনুলিপি প্রেরণ করা হইল:

- ১) কোম্পানি সচিব, কোম্পানি সচিব, বাংলাদেশ স্যাটেলাইট কোম্পানি লিমিটেড
- ২) মহাব্যবস্থাপক, মহাব্যবস্থাপক (বিক্রয় ও বিপণন), বাংলাদেশ স্যাটেলাইট কোম্পানি লিমিটেড
- ৩) উপ মহাব্যবস্থাপক (অতিরিক্ত দায়িত্ব), উপ মহাব্যবস্থাপক (অপারেশন), বাংলাদেশ স্যাটেলাইট কোম্পানি লিমিটেড
- ৪) উর্ধ্বতন ব্যবস্থাপক, উর্ধ্বতন ব্যবস্থাপক (কারিগরি সহায়তা), বাংলাদেশ স্যাটেলাইট কোম্পানি লিমিটেড
- ৫) ব্যবস্থাপক, মহাব্যবস্থাপক (অপারেশন), বাংলাদেশ স্যাটেলাইট কোম্পানি লিমিটেড
- ৬) ব্যবস্থাপক, ব্যবস্থাপক- ৪ (নেটওয়ার্ক ইঞ্জিনার), বাংলাদেশ স্যাটেলাইট কোম্পানি লিমিটেড
- ৭) ব্যবস্থাপক, ব্যবস্থাপক- ২ (মিশন ইঞ্জিনিয়ার), বাংলাদেশ স্যাটেলাইট কোম্পানি লিমিটেড
- ৮) ব্যবস্থাপক, ব্যবস্থাপক- ৪ (নেটওয়ার্ক ইঞ্জিনার), বাংলাদেশ স্যাটেলাইট কোম্পানি লিমিটেড
- ৯) ব্যবস্থাপক, মহাব্যবস্থাপক (অপারেশন), বাংলাদেশ স্যাটেলাইট কোম্পানি লিমিটেড
- ১০) ব্যবস্থাপক, ব্যবস্থাপক (ব্রডকাস্ট, মিডিয়া ও প্রমোশন), বাংলাদেশ স্যাটেলাইট কোম্পানি লিমিটেড
- ১১) ব্যবস্থাপক, ব্যবস্থাপক (গভঃ সেক্টর সেলস), বাংলাদেশ স্যাটেলাইট কোম্পানি লিমিটেড
- ১২) ব্যবস্থাপক (ওভারসীজ সেলস), ব্যবস্থাপক (ওভারসিজ সেলস), বাংলাদেশ স্যাটেলাইট কোম্পানি লিমিটেড
- ১৩) ব্যবস্থাপক, ব্যবস্থাপক (নন গভঃ সেলস), বাংলাদেশ স্যাটেলাইট কোম্পানি লিমিটেড
- ১৪) ব্যবস্থাপক (অতিরিক্ত দায়িত্ব), ব্যবস্থাপক (প্রশাসন ও জেনারেল সার্ভিসেস), বাংলাদেশ স্যাটেলাইট কোম্পানি লিমিটেড (আপায়ন ও সম্মানী প্রদানের ব্যবস্থা গ্রহণের অনুরোধ সহ)
- ১৫) সহকারী ব্যবস্থাপক (রুটিন দায়িত্ব), সহকারী ব্যবস্থাপক -২ (কম্পিউটার ইঞ্জিনিয়ার), বাংলাদেশ স্যাটেলাইট কোম্পানি লিমিটেড
- ১৬) সহকারী ব্যবস্থাপক, সহকারী ব্যবস্থাপক- ৬, বাংলাদেশ স্যাটেলাইট কোম্পানি লিমিটেড
- ১৭) সহকারী ব্যবস্থাপক (গ্রাউন্ড স্টেশন মেইন্টেনার), সহকারী ব্যবস্থাপক -২ (গ্রাউন্ড স্টেশন মেইন্টেনার), বাংলাদেশ স্যাটেলাইট কোম্পানি লিমিটেড
- ১৮) সহকারী ব্যবস্থাপক, সহকারী ব্যবস্থাপক- ৬, বাংলাদেশ স্যাটেলাইট কোম্পানি লিমিটেড
- ১৯) সহকারী ব্যবস্থাপক , সহকারী ব্যবস্থাপক- ৬, বাংলাদেশ স্যাটেলাইট কোম্পানি লিমিটেড
- ২০) সহকারী ব্যবস্থাপক (গ্রাউন্ড স্টেশন মেইন্টেনার), সহকারী ব্যবস্থাপক -২ (গ্রাউন্ড স্টেশন মেইন্টেনার), বাংলাদেশ স্যাটেলাইট কোম্পানি লিমিটেড
- ২১) সহকারী ব্যবস্থাপক, সহকারী ব্যবস্থাপক- ৬, বাংলাদেশ স্যাটেলাইট কোম্পানি লিমিটেড
- ২২) সহকারী ব্যবস্থাপক জেনারেল সার্ভিসেস, ব্যবস্থাপক (প্রশাসন ও জেনারেল সার্ভিসেস), বাংলাদেশ স্যাটেলাইট কোম্পানি লিমিটেড
- ২৩) স্যাটেলাইট কন্ট্রোলার , মহাব্যবস্থাপক (অপারেশন), বাংলাদেশ স্যাটেলাইট কোম্পানি লিমিটেড
- ২৪) হিসাব রক্ষণ কর্মকর্তা (অভ্যন্তরীণ হিসাব ও অর্থ), ব্যবস্থাপক (অভ্যন্তরীণ হিসাব), বাংলাদেশ স্যাটেলাইট কোম্পানি লিমিটেড (কর্মশালা পরিচালনাকারীর সম্মানী প্রদানের অনুরোধসহ)
- ২৫) সহকারী ব্যবস্থাপক (মেইনটিন্যান্স ইঞ্জিনিয়ার), উর্ধ্বতন ব্যবস্থাপক (কারিগরি সহায়তা), বাংলাদেশ স্যাটেলাইট কোম্পানি লিমিটেড
- ২৬) স্যাটেলাইট কন্ট্রোলার , মহাব্যবস্থাপক (অপারেশন), বাংলাদেশ স্যাটেলাইট কোম্পানি লিমিটেড
- ২৭) স্যাটেলাইট কন্ট্রোলার , মহাব্যবস্থাপক (অপারেশন), বাংলাদেশ স্যাটেলাইট কোম্পানি লিমিটেড
- ২৮) সহকারী ব্যবস্থাপক (গ্রাউন্ড স্টেশন মেইন্টেনার), মহাব্যবস্থাপক (অপারেশন), বাংলাদেশ স্যাটেলাইট কোম্পানি লিমিটেড
- ২৯) নিরাপত্তা কর্মকর্তা, ব্যবস্থাপক (প্রশাসন ও জেনারেল সার্ভিসেস), বাংলাদেশ স্যাটেলাইট কোম্পানি লিমিটেড
- ৩০) সহকারী ব্যবস্থাপক, মহাব্যবস্থাপক (অপারেশন), বাংলাদেশ স্যাটেলাইট কোম্পানি লিমিটেড



তারিখঃ ১৩ ডিসেম্বর ২০২২

হাজিরা শীট

বিষয়ঃ বিএসসিএল -এর ২০২২-২৩ অর্থ বছরের ই-পডর্নাম্স ও উদ্ভাবন কর্মপরিকল্পনার ১.৪.২ ধারার অংশ হিসাবে IoT ডিজিটাল টেলিভিশন রোটিং পয়েন্ট (TRP) সিস্টেম বিষয়ক কর্মশালা।

তারিখ ও সময়ঃ ১৩ ডিসেম্বর ২০২২ (মঙ্গলবার); সময়: সকাল: ০৯:৩০ ঘটিকায়।

নং	নাম ও পদবী	মোবাইল ও ইমেইল নম্বর	স্বাক্ষর
০১।			
০২।			
০৩।			
০৪।	ড. মো. মাহমুদুল হক জি. এম. এম. এ.	০১৬৭৫০৩৭৪০০	
০৫।	ড. মো. মাহমুদুল হক জি. এম. এ. এ.	০১৭৩৭৫৫৪৭৫৭	
০৬।	ড. মো. মাহমুদুল হক জি. এম. এ. এ.	০১৬৭৫০৪০০০৭	
০৭।	ড. মো. মাহমুদুল হক জি. এম. এ. এ.	০১৬৭২৬৭৬৩৬৫	
০৮।	ড. মো. মাহমুদুল হক জি. এম. এ. এ.	০১৭২২৫৫০৪২৬	
০৯।	ড. মো. মাহমুদুল হক জি. এম. এ. এ.	০১৭১২৩৫৬০১৩	
১০।	ড. মো. মাহমুদুল হক জি. এম. এ. এ.	০১৭১৪৫৩৭০৫৫	
১১।	ড. মো. মাহমুদুল হক জি. এম. এ. এ.	০১৭১৬-৩৩১৭৭	
১২।	ড. মো. মাহমুদুল হক জি. এম. এ. এ.	০১৬৪৩৪-৩৩৩২২ reza@bscl.com.bd	
১৩।	ড. মো. মাহমুদুল হক জি. এম. এ. এ.	০১৭৫-২৩৭৩২৭	
১৪।	ড. মো. মাহমুদুল হক জি. এম. এ. এ.	০১৭১৬১৩০৪৭৬ reza@bscl.com.bd	

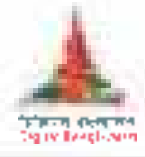

তারিখঃ ১৩ ডিসেম্বর ২০২২

নং	নাম ও পদবী	মোবাইল ও ইমেইল নম্বর	স্বাক্ষর
১৫।	MD. SAHABUDDIN EXECUTIVE ASSISTANT	01746-755820	 13.12.2022
১৬।	MD ZAHID ABDULLAH EXECUTIVE ASSISTANT	01750446304	 13.12.2022
১৭।	Mouc Islam Executive assistant	01537727616	 13.12.2022
১৮।	Setu Karmakar, Receptionist	01936-262650	 13/12/2022
১৯।	কুমারিকা কানজিয়া সেকেন্ডারি রিসিভার	01726-225814	 13/12/2022
২০।			
২১।			
২২।			
২৩।			
২৪।			
২৫।			
২৬।			
২৭।			
২৮।			
২৯।			
৩০।			



তারিখঃ ১৩ ডিসেম্বর ২০২২

হাজিরা শীট

বিষয়ঃ বিএসসিএল -এর ২০২২-২৩ অর্থ বছরের ই-গভর্ন্যান্স ও উন্নয়ন কর্মপরিকল্পনার ১.৪.২ ধরার অংশ হিসাবে
IoT ভিত্তিক টেলিভিশন রেটিং পয়েন্ট (TRP) সিস্টেম বিষয়ক কর্মশালায় প্রশিক্ষকের হাজিরা।

তারিখ ও সময়ঃ ১৩ ডিসেম্বর ২০২২ (মঙ্গলবার); সময়: সকাল: ০৯:৩০ ঘটিকায়।

নং	নাম ও পদবী	মোবাইল ও ই-মেইল	স্বাক্ষর
০১।	জনাব হাসান শাহীম শাওন সহকারি ব্যবস্থাপক (স্যাটেলাইট কন্ট্রোলার) বিএসসিএল।	০১৫৫৩১৫৬৬৫৭ shahin@bscl.gov.bd	 13.12.2022



বাংলাদেশ স্যাটেলাইট কোম্পানি লিমিটেড
(রাষ্ট্রীয় মালিকানাধীন একটি প্রতিষ্ঠান)
১১৬ কাজী নজরুল ইসলাম অ্যাভিনিউ, ঢাকা-১২০৫
www.bscl.gov.bd



নম্বর: ১৪.৩৯.০০০০.০০৯.৯৯.০৩১.২১-৩৩৭

তারিখ: ১৮ জ্যৈষ্ঠ ১৪৩০
০১ জুন ২০২৩

প্রশিক্ষণের নোটিশ

বাংলাদেশ স্যাটেলাইট কোম্পানি লিমিটেড (বিএসসিএল)-এর ২০২২-২৩ অর্থ বছরের ই-গভর্ন্যান্স ও উদ্ভাবন কর্মপরিকল্পনার ১.৪.২ ধারা অনুযায়ী "৪র্থ শিল্পবিপ্লবের চ্যালেঞ্জ মোকাবেলায় সাইবার সিকিউরিটির ভূমিকা" বিষয়ক একটি কর্মশালা আগামী ০৫ জুন ২০২৩ তারিখ (সোমবার) সকাল ১১:০০টায় বিএসসিএল-এর সজীব ওয়াজেদ উপগ্রহ ভূ-কেন্দ্র গাজীপুর ও একই সাথে Zoom প্ল্যাটফর্মের মাধ্যমে অনলাইনে আয়োজিত হবে। উক্ত কর্মশালার মৌলিক তথ্যাদি নিম্নরূপ:

(১)	প্রশিক্ষক/ কর্মশালা পরিচালনাকারী	জনাব মোঃ স্বদিকুল বারী, সহকারি ব্যবস্থাপক (কম্পিউটার ইঞ্জিনিয়ার) বিএসসিএল।
(২)	বিষয়	"৪র্থ শিল্পবিপ্লবের চ্যালেঞ্জ মোকাবেলায় সাইবার সিকিউরিটির ভূমিকা"
(৩)	প্রশিক্ষণার্থীর পর্যায়	'এক্সিকিউটিভ অ্যাসিস্ট্যান্ট' ও সম পদমর্যাদা সম্পন্ন পদ হতে তদুর্ধ্ব পদে কর্মরত কর্মকর্তাগণ।
(৪)	প্রশিক্ষণের তারিখ ও সময়	আগামী ০৫/০৬/২০২৩; (সোমবার) সকালঃ ১১:০০ থেকে ১২:০০
(৫)	প্রশিক্ষণে যোগদান	বিএসসিএল এর সজীব ওয়াজেদ উপগ্রহ ভূ-কেন্দ্র গাজীপুর এবং জুম প্ল্যাটফর্ম-এ সংযুক্ত হতে হবে। Meeting ID: 882 1460 1991 Passcode: 463576

০২। উক্ত প্রশিক্ষণ/ কর্মশালায় উপরে উল্লেখিত মনোনীত কর্মকর্তাদেরকে যথাসময়ে অংশগ্রহণ করার জন্য নির্দেশক্রমে অনুরোধ করা হল।

১-৬-২০২৩

মোঃ শফিকুল ইসলাম

ব্যবস্থাপনা পরিচালক (অতিরিক্ত দায়িত্ব)

ইমেইল:

managing.director@bscl.com.bd

নম্বর: ১৪.৩৯.০০০০.০০৯.৯৯.০৩১.২১-৩৩৭/১(৫৬)

তারিখ: ১৮ জ্যৈষ্ঠ ১৪৩০
০১ জুন ২০২৩

অবগতি ও প্রয়োজনীয় (প্রয়োজ্য ক্ষেত্রে) ব্যবস্থা গ্রহণের জন্য অনুলিপি প্রেরণ করা হইল:

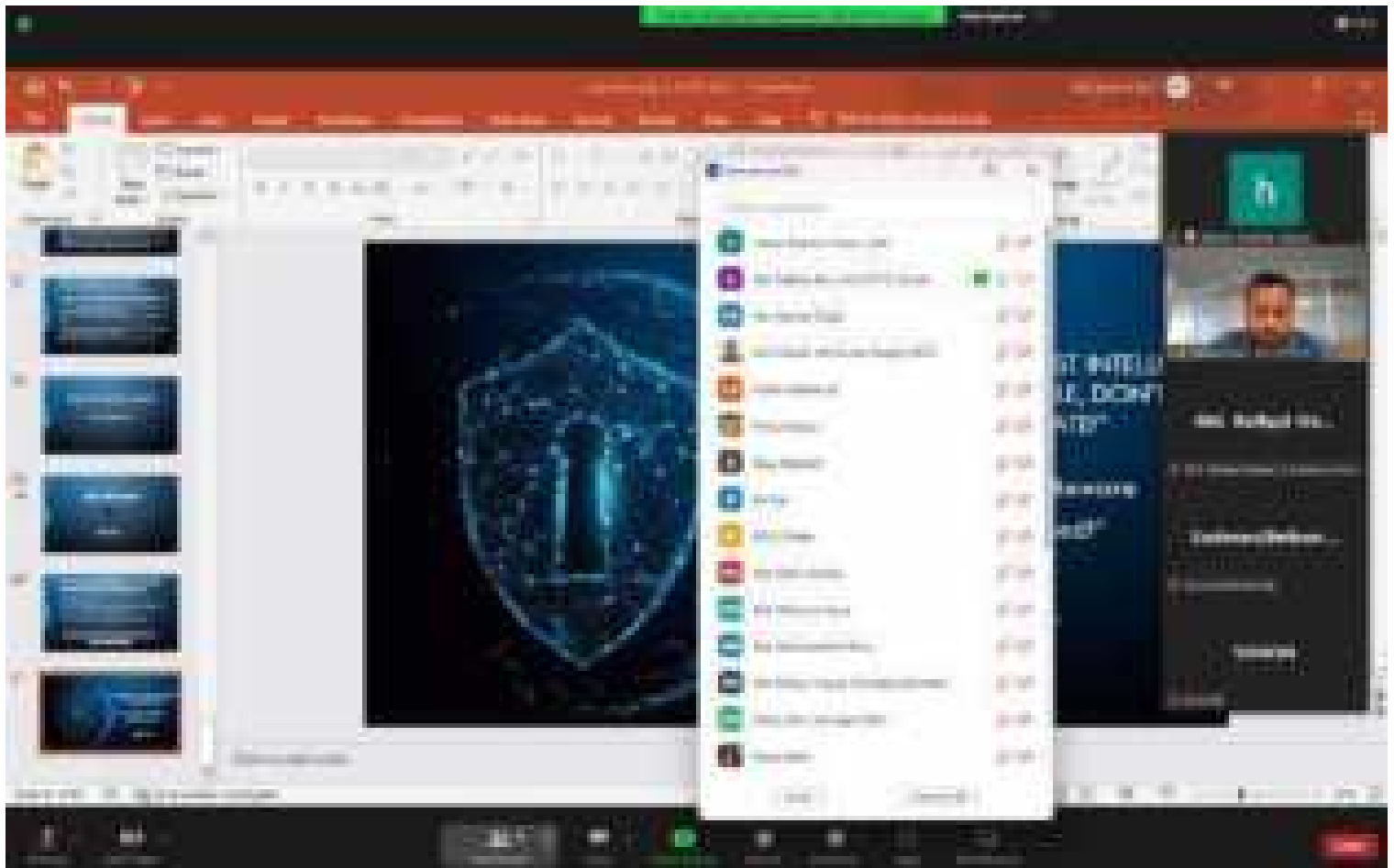



বাংলাদেশ স্যাটেলাইট কোম্পানি লিমিটেড
(রাষ্ট্রীয় মালিকানাধীন একটি প্রতিষ্ঠান)
১১৬ কাজী নজরুল ইসলাম অ্যাভিনিউ, ঢাকা-১০০০
www.bscl.gov.bd



স্মারক নম্বর: ১৪.৩৯.০০০০.০০২.৯৯.০০১.২৩.১৪২০

তারিখ: ১৯ আষাঢ়, ১৪৩০
০৩ জুলাই ২০২৩

বিষয়: তথ্য বাতায়ন হালনাগাদ সংক্রান্ত ত্রৈমাসিক প্রতিবেদন (এপ্রিল ২০২৩ - জুন ২০২৩) প্রেরণ।

উপর্যুক্ত বিষয়ের পরিপ্রেক্ষিতে সদস্য অবগতির জন্য জানানো যাচ্ছে যে, বাংলাদেশ স্যাটেলাইট কোম্পানি লিমিটেড (বিএসসিএল) এর ই-গভর্ন্যান্স ও উদ্ভাবন কর্মপরিকল্পনা ২০২২-২৩ এর কার্যক্রম ২.১ এর আওতায় তথ্য বাতায়ন হালনাগাদ সংক্রান্ত ত্রৈমাসিক প্রতিবেদন (এপ্রিল - জুন, ২০২৩) এতৎসঙ্গে সংযুক্ত করে প্রেরণ করা হল।

সংযুক্তিঃ বর্ণনামতে



৩-৭-২০২৩

মোঃ শফিকুল ইসলাম

ব্যবস্থাপনা পরিচালক (অতিরিক্ত দায়িত্ব)

ইমেইল:

managing.director@bscl.com.bd

সচিব (রুটিন দায়িত্ব)

ডাক ও টেলিযোগাযোগ বিভাগ

দৃষ্টি আকর্ষণঃ প্রোগ্রামার, আইসিটি সেল, ডাক ও টেলিযোগাযোগ বিভাগ

স্মারক নম্বর: ১৪.৩৯.০০০০.০০২.৯৯.০০১.২৩.১৪২০/১(৩)

তারিখ: ১৯ আষাঢ়, ১৪৩০
০৩ জুলাই ২০২৩

সদস্য অবগতি ও কার্যার্থে প্রেরণ করা হল:

- ১) উর্ধ্বতন ব্যবস্থাপক, উর্ধ্বতন ব্যবস্থাপক (গ্রাহক সেবা), বাংলাদেশ স্যাটেলাইট কোম্পানি লিমিটেড
- ২) ব্যবস্থাপক (নন গভঃ সেক্টর সেলস), ব্যবস্থাপক (নন গভঃ সেলস), বাংলাদেশ স্যাটেলাইট কোম্পানি লিমিটেড
- ৩) সহকারী ব্যবস্থাপক (স্যাটেলাইট কন্ট্রোলার), মহাব্যবস্থাপক (অপারেশন), বাংলাদেশ স্যাটেলাইট কোম্পানি লিমিটেড



৩-৭-২০২৩

মোঃ শফিকুল ইসলাম

ব্যবস্থাপনা পরিচালক (অতিরিক্ত দায়িত্ব)

**বাংলাদেশ স্যাটেলাইট কোম্পানি লিমিটেড (বিএসসিএল) এর তথ্য বাতায়ন হালনাগাদ
সংক্রান্ত ত্রৈমাসিক প্রতিবেদন (এপ্রিল - জুন ২০২৩):**

ক্র:নং	আলোচ্য বিষয়	বাস্তবায়ন/অগ্রগতি
০১	ওয়েবসাইটের দৃশ্যমান স্থানে গুরুত্বপূর্ণ হট লাইন নাথার প্রদর্শন	বিএসসিএল এর তথ্য বাতায়ন সাইট (bscl.gov.bd)-এ দৃশ্যমান স্থানে গুরুত্বপূর্ণ হট লাইন নাথার প্রদর্শন করা।
০২	সেবা বক্সসমূহ নিয়মিত হালনাগাদকরন	বিএসসিএল এর তথ্য বাতায়ন সাইট (bscl.gov.bd)-এ সেবা বক্সসমূহ নিয়মিত হালনাগাদকরন করা হচ্ছে।
০৩	ফোকাল পয়েন্টের তথ্য প্রকাশ	বিএসসিএল এর তথ্য বাতায়ন সাইট (bscl.gov.bd)-এ ফোকাল পয়েন্টের তথ্য প্রকাশ করা হয়েছে।
০৪	কর্মকর্তাদের তালিকা প্রকাশ	বিএসসিএল এর তথ্য বাতায়ন সাইট (bscl.gov.bd)-এ কর্মকর্তাদের তালিকা প্রকাশ করা হয়েছে।
০৫	বার্ষিক ক্রয় পরিকল্পনা ও দরবিজ্ঞপ্তি ওয়েব সাইটে প্রকাশ	বিএসসিএল এর তথ্য বাতায়ন সাইট (bscl.gov.bd)- এ অনুমোদিত বার্ষিক ক্রয় পরিকল্পনা ও দরবিজ্ঞপ্তি ওয়েব সাইটে প্রকাশ করা হচ্ছে।
০৬	বার্ষিক কর্মসম্পাদন চুক্তি (এপিএ) ও জাতীয় শুদ্ধাচার নীতিমালা সংক্রান্ত প্রতিবেদন ওয়েব সাইটে প্রকাশ	বিএসসিএল এর তথ্য বাতায়ন সাইট (bscl.gov.bd)-এ বার্ষিক কর্মসম্পাদন চুক্তি (এপিএ) ও জাতীয় শুদ্ধাচার নীতিমালা সংক্রান্ত প্রতিবেদন ওয়েব সাইটে প্রকাশ করা হচ্ছে।
০৭	নিয়োগ বিজ্ঞপ্তি প্রকাশ	বিএসসিএল এর তথ্য বাতায়ন সাইট (bscl.gov.bd)-এ নিয়োগ বিজ্ঞপ্তি প্রকাশ করা হচ্ছে।
০৮	সামাজিক যোগাযোগ মাধ্যমে লিংক ও স্ব-প্রণোদিত তথ্য প্রকাশ	বিএসসিএল এর তথ্য বাতায়ন সাইট (bscl.gov.bd)-এ সামাজিক যোগাযোগ মাধ্যমে লিংক ও স্ব-প্রণোদিত তথ্য প্রকাশ করা হচ্ছে।

৩-৭-২০২৩ ১৭:৬:৪৬

মোঃ শফিকুল ইসলাম

ব্যবস্থাপনা পরিচালক (অতিরিক্ত দায়িত্ব),

ব্যবস্থাপনা পরিচালক এর দপ্তর

বাংলাদেশ স্যাটেলাইট কোম্পানি লিমিটেড



[আমাদের সম্পর্কে](#)

[আমাদের সেবা](#)

[আদেশ/বিজ্ঞপ্তি](#)

[প্রকাশনা ও প্রতিবেদন](#)

[গ্যালারি](#)

[টেভার](#)

[যোগাযোগ](#)

পেজিং

মতামত



ডিসকভারী কমিউনিকেশন্স ইন্ডিয়া-এর টিভি চ্যানেলগুলো সম্প্রচারের স

মাননীয় মন্ত্রী



মোস্তাফা জব্বার
জীবনবৃত্তান্ত

সচিব, ডাক ও টেলিযোগাযোগ বিভাগ



আবু হেনা মোরশেদ জামান
জীবনবৃত্তান্ত

চেয়ারম্যান ও প্রধান নির্বাহী কর্মকর্তা



ড. শাহজাহান মাহমুদ

ব্যবস্থাপনা পরিচালক (অতিরিক্ত দায়িত্ব)

2 / 10

Start Stop (2)



নোটিশ বোর্ড

জনাব মোঃ এহসান হাবীব, সহকারী ব্যবস্থাপক (মনিটরিং এন্ড কন্ট্রোল অপারেটর) বিএসসিএল- এর ...
জনাব আরিফুর রহমান, সহকারী ব্যবস্থাপক (গ্রাউন্ড স্টেশন মেইন্টেইনার), বিএসসিএল- এর ভিসা...
জনাব বখতিয়ার আহমেদ, উপ মহাব্যবস্থাপক (অপারেশন) (অতিরিক্ত দায়িত্ব), বাংলাদেশ স্যাটেলাইট...
জনাব আবু শোয়েব মোঃ নুসরাত দস্তগীর, উর্ধ্বতন ব্যবস্থাপক (কারিগরী সহায়তা), বিএসসিএল এর...
জনাব মোঃ শফিকুল ইসলাম, ব্যবস্থাপনা পরিচালক (অতিরিক্ত দায়িত্ব), বাংলাদেশ স্যাটেলাইট কো...

সকল

খবর: জাতির পিতা বঙ্গবন্ধু শেখ মুজিবুর রহমানের জন্মশতবার্ষিকী 'মুজিববর্ষ' ও 'স্বাধীনতার সুবর্ণজয়ন্তী' উপলক্ষে বাংলাদেশ স্যাটেলাইট কোম্পানি লিমিটেড (বিএসসিএল) এর প্রকাশনার জন্য প্রবন্ধ/ পাণ্ডুলিপি জমা প্রদানের সময়সীমা বৃদ্ধি। (২০২১-১০-১৬) সকল

জাতীয় শুদ্ধাচার কৌশল

- জাতীয় শুদ্ধাচার কৌশল কর্মপরিকল্পনা

সেবা প্রদান প্রতিশ্রুতি (সিটিজেন্স চার্টার)

- সেবা প্রদান প্রতিশ্রুতি
- ফোকাল পয়েন্ট কর্মকর্তা/ পরিবীক্ষণ



- জাতীয় শুদ্ধাচার কৌশল এর ত্রৈমাসিক বাস্তবায়ন অগ্রগতি
- যোগাযোগ
- জাতীয় শুদ্ধাচার কৌশল সংক্রান্ত প্রজ্ঞাপন, পরিপত্র ও নীতিমালা



- কমিটি
- ত্রৈমাসিক/বার্ষিক পরিবীক্ষণ/মূল্যায়ন প্রতিবেদন
- আইন/বিধি/নীতিমালা/পরিপত্র/নির্দেশিকা/প্রজ্ঞাপন.



মোঃ শফিকুল ইসলাম

বার্ষিক কর্মসম্পাদন চুক্তি



- এপিএ প্রকাশনা/নির্দেশিকা/পরিপত্র/এপিএ টিম
- চুক্তিসমূহ
- পরিবীক্ষণ ও মূল্যায়ন প্রতিবেদন
- এপিএএমএস সফটওয়্যার লিংক

অভিযোগ প্রতিকার ব্যবস্থাপনা



- অনিক ও আপিল কর্মকর্তা
- মাসিক/ত্রৈমাসিক/বার্ষিক পরিবীক্ষণ/মূল্যায়ন প্রতিবেদন
- অনলাইন আবেদন (জিআরএস পোর্টাল)
- আইন/বিধি/নীতিমালা/পরিপত্র/নির্দেশিকা/প্রজ্ঞাপন

হটলাইন নাম্বার

সুপার সাইক্লোন মোখা (Mocha) মোকাবিলায় গাজাপুর সজীব ওয়াজেদ উপগ্রহ ভূ-কেন্দ্রে একটি কন্ট্রোল খোলা হয়েছে। বঙ্গবন্ধু স্যাটেলাইটের সেবা সংক্রমে প্রয়োজনে যোগাযোগ করুন এই নম্বরেঃ

০১৮৪৪-৫২৫০৫০।

কেন্দ্রীয় ই-সেবা

তথ্য অধিকার



- দায়িত্ব প্রাপ্ত কর্মকর্তা ও আপীল কর্তৃপক্ষ
- আবেদন ও আপিল ফর্ম
- আইন/বিধি/কমিটি/নির্দেশিকা
- স্বপ্রনোদিত তথ্য প্রকাশ নির্দেশিকা, কর্মপরিকল্পনা ও প্রতিবেদন

ইনোভেশন কর্ণার



- ইনোভেশন টিম
- ইনোভেশন টিমের প্রতিবেদন, কর্মপরিকল্পনা ও বিবিধ
- ইনোভেশন টিম সংক্রান্ত প্রজ্ঞাপন ও অফিস আদেশ
- বিএসসিএল এর উদ্ভাবনী কার্যক্রম

বার্ষিক ফ্রয় পরিকল্পনা

- বার্ষিক ফ্রয় পরিকল্পনা ২০২২-২৩
- টেন্ডার নোটিশ
- প্রকল্পের ফ্রয় পরিকল্পনা
- স্থাবর, অস্থাবর সম্পত্তির তালিকা

সুবর্ণজয়ন্তী কর্ণার

--	--

গুরুত্বপূর্ণ লিঙ্ক সমূহ

ডাক ও টেলিযোগাযোগ বিভাগ

বাংলাদেশ টেলিযোগাযোগ নিয়ন্ত্রণ কমিশন

টেলিযোগাযোগ অধিদপ্তর

বাংলাদেশ টেলিকমিউনিকেশন কোম্পানি লিমিটেড

বাংলাদেশ সাবমেরিন ক্যাবল কোম্পানী লিমিটেড (বিএসসিসিএল)

টেলিটক বাংলাদেশ লিমিটেড

টেলিফোন শিল্প সংস্থা লিমিটেড

সকল লিংক

জাতীয় সংগীত



0:00 / 3:01

সরকারি অফিসের নতুন ওয়েবসাইটের আবেদন

সেবা সহজিকরণ



সামাজিক যোগাযোগ



ইনোভেশন কর্ণার

জরুরি হটলাইন

মুক্তিযুদ্ধ ই-আর্কাইভ	

বঙ্গবন্ধু কর্ণার

	অসমাপ্ত আত্মজীবনী
	কারাগারের রোজনামা
	আমার দেখা নয়টান
	শেখ মুজিব আমার পিতা
বঙ্গবন্ধু আর্কাইভ	https://mujib100.gov.bd/

আশ্রয়ণের অধিকার শেখ হাসিনার উপহার

--	--	--

অন্যান্য ভিডিও





বাংলাদেশ স্যাটেলাইট কোম্পানি লিমিটেড
(বাংলাদেশ সরকারের মালিকানাধীন একটি প্রতিষ্ঠান)
১১৬ কাজী নজরুল ইসলাম অ্যাভিনিউ, ঢাকা-১২০৫
www.bscl.gov.bd, www.bcscl.com.bd



স্মারক নম্বর: ১৪.৩৯.০০০০.০০২.৯৯.০২৩.১৯.৭০০

তারিখ: ১৯ চৈত্র ১৪২৯

০২ এপ্রিল ২০২৩

বিষয়: তথ্য বাতায়ন হালনাগাদ সংক্রান্ত ত্রৈমাসিক প্রতিবেদন (জানুয়ারী, ২০২৩- মার্চ, ২০২৩) প্রেরণ।

উপর্যুক্ত বিষয়ের পরিপ্রেক্ষিতে সদয় অবগতির জন্য জানানো যাচ্ছে যে, বাংলাদেশ স্যাটেলাইট কোম্পানি লিমিটেড (বিসিএসসিএল) এর ই-গভর্ন্যান্স ও উদ্ভাবন কর্মপরিকল্পনা ২০২২-২৩ এর কার্যক্রম ২.১ এর আওতায় তথ্য বাতায়ন হালনাগাদ সংক্রান্ত ত্রৈমাসিক প্রতিবেদন (জানুয়ারী, ২০২৩- মার্চ, ২০২৩) এতৎসঙ্গে সংযুক্ত করে প্রেরণ করা হল।

সংযুক্তিঃ বর্ণনামতে



২-৪-২০২৩

মোঃ শফিকুল ইসলাম

ব্যবস্থাপনা পরিচালক (অতিরিক্ত দায়িত্ব)

ইমেইল:

managing.director@bcscl.com.bd

সচিব, ডাক ও টেলিযোগাযোগ বিভাগ

দৃষ্টি আকর্ষণঃ প্রোগ্রামার, আইসিটি সেল, ডাক ও টেলিযোগাযোগ বিভাগ

স্মারক নম্বর: ১৪.৩৯.০০০০.০০২.৯৯.০২৩.১৯.৭০০/১(৩)

তারিখ: ১৯ চৈত্র ১৪২৯

০২ এপ্রিল ২০২৩

সদয় অবগতি ও কার্যার্থে প্রেরণ করা হল:

- ১) উর্ধ্বতন ব্যবস্থাপক, উর্ধ্বতন ব্যবস্থাপক (গ্রাহক সেবা), বাংলাদেশ স্যাটেলাইট কোম্পানি লিমিটেড
- ২) ব্যবস্থাপক (প্রশাসন ও জেনারেল সার্ভিসেস) (অতিরিক্ত দায়িত্ব), ব্যবস্থাপক (প্রশাসন ও জেনারেল সার্ভিসেস), বাংলাদেশ স্যাটেলাইট কোম্পানি লিমিটেড
- ৩) স্যাটেলাইট কন্ট্রোলার, মহাব্যবস্থাপক (অপারেশন), বাংলাদেশ স্যাটেলাইট কোম্পানি লিমিটেড



২-৪-২০২৩

মোঃ শফিকুল ইসলাম

ব্যবস্থাপনা পরিচালক (অতিরিক্ত দায়িত্ব)

বাংলাদেশ স্যাটেলাইট কোম্পানি লিমিটেড (বিএসসিএল) এর তথ্য বাতায়ন হালনাগাদ সংক্রান্ত ত্রৈমাসিক প্রতিবেদন (জানুয়ারী, ২০২৩- মার্চ, ২০২৩)

ক্র:নং	আলোচ্য বিষয়	বাস্তবায়ন/অগ্রগতি
০১	ওয়েবসাইটের দৃশ্যমান স্থানে গুরুত্বপূর্ণ হট লাইন নাম্বার প্রদর্শন	বিএসসিএল এর তথ্য বাতায়ন সাইট (bscl.gov.bd)-এ দৃশ্যমান স্থানে গুরুত্বপূর্ণ হট লাইন নাম্বার প্রদর্শন করা।
০২	সেবা বক্সসমূহ নিয়মিত হালনাগাদকরন	বিএসসিএল এর তথ্য বাতায়ন সাইট (bscl.gov.bd)-এ সেবা বক্সসমূহ নিয়মিত হালনাগাদকরন করা হচ্ছে।
০৩	ফোকাল পয়েন্টের তথ্য প্রকাশ	বিএসসিএল এর তথ্য বাতায়ন সাইট (bscl.gov.bd)-এ ফোকাল পয়েন্টের তথ্য প্রকাশ করা হয়েছে।
০৪	কর্মকর্তাদের তালিকা প্রকাশ	বিএসসিএল এর তথ্য বাতায়ন সাইট (bscl.gov.bd)-এ কর্মকর্তাদের তালিকা প্রকাশ করা হয়েছে।
০৫	বার্ষিক ক্রয় পরিকল্পনা ও দরবিজ্ঞপ্তি ওয়েব সাইটে প্রকাশ	বিএসসিএল এর তথ্য বাতায়ন সাইট (bscl.gov.bd)-এ অনুমোদিত বার্ষিক ক্রয় পরিকল্পনা ও দরবিজ্ঞপ্তি ওয়েব সাইটে প্রকাশ করা হচ্ছে।
০৬	বার্ষিক কর্মসম্পাদন চুক্তি (এপিএ) ও জাতীয় শুদ্ধাচার নীতিমালা সংক্রান্ত প্রতিবেদন ওয়েব সাইটে প্রকাশ	বিএসসিএল এর তথ্য বাতায়ন সাইট (bscl.gov.bd)-এ বার্ষিক কর্মসম্পাদন চুক্তি (এপিএ) ও জাতীয় শুদ্ধাচার নীতিমালা সংক্রান্ত প্রতিবেদন ওয়েব সাইটে প্রকাশ করা হচ্ছে।
০৭	নিয়োগ বিজ্ঞপ্তি প্রকাশ	বিএসসিএল এর তথ্য বাতায়ন সাইট (bscl.gov.bd)-এ নিয়োগ বিজ্ঞপ্তি প্রকাশ করা হচ্ছে।
০৮	সামাজিক যোগাযোগ মাধ্যমে লিংক ও স্ব-প্রণোদিত তথ্য প্রকাশ	বিএসসিএল এর তথ্য বাতায়ন সাইট (bscl.gov.bd)-এ সামাজিক যোগাযোগ মাধ্যমে লিংক ও স্ব-প্রণোদিত তথ্য প্রকাশ করা হচ্ছে।

২-৪-২০২৩ ১০:৫৫:২৬

মোঃ শফিকুল ইসলাম

না পরিচালক (অতিরিক্ত দায়িত্ব), ব্যবস্থাপনা পরিচালক

এর দপ্তর

বাংলাদেশ স্যাটেলাইট কোম্পানি লিমিটেড



বাংলাদেশ স্যাটেলাইট কোম্পানি লিমিটেড
(বাংলাদেশ সরকারের মালিকানাধীন একটি প্রতিষ্ঠান)
১১৬ কাজী নজরুল ইসলাম অ্যাভিনিউ, ঢাকা-১২০৫
www.bscl.gov.bd, www.bscl.com.bd



স্মারক নম্বর: ১৪.৩৯.০০০০.০০২.৯৯.০২৩.১৯.১৩

তারিখ: ১৮ পৌষ ১৪২৯
০২ জানুয়ারি ২০২৩

বিষয়: তথ্য বাতায়ন হালনাগাদ সংক্রান্ত ত্রৈমাসিক প্রতিবেদন (অক্টোবর/২০২২- ডিসেম্বর/২০২২) প্রেরণ।

উপর্যুক্ত বিষয়ের পরিপ্রেক্ষিতে সদয় অবগতির জন্য জানানো যাচ্ছে যে, বাংলাদেশ স্যাটেলাইট কোম্পানি লিমিটেড (বিসিএসসিএল) এর ই-গভর্ন্যান্স ও উদ্ভাবন কর্মপরিকল্পনা ২০২২-২৩ এর কার্যক্রম ২.১ এর আওতায় তথ্য বাতায়ন হালনাগাদ সংক্রান্ত ত্রৈমাসিক প্রতিবেদন (অক্টোবর/২০২২- ডিসেম্বর/২০২২) এতৎসঙ্গে সংযুক্ত করে প্রেরণ করা হল।

সংযুক্তিঃ বর্ণনামতে



২-১-২০২৩

মোঃ শফিকুল ইসলাম

ব্যবস্থাপনা পরিচালক (অতিরিক্ত দায়িত্ব)

ইমেইল:

managing.director@bscl.com.bd

সচিব, ডাক ও টেলিযোগাযোগ বিভাগ

দৃষ্টি আকর্ষণঃ প্রোগ্রামার, আইসিটি সেল, ডাক ও টেলিযোগাযোগ বিভাগ

স্মারক নম্বর: ১৪.৩৯.০০০০.০০২.৯৯.০২৩.১৯.১৩/১(২)

তারিখ: ১৮ পৌষ ১৪২৯
০২ জানুয়ারি ২০২৩

সদয় অবগতি ও কার্যার্থে প্রেরণ করা হল:

- ১) উর্ধ্বতন ব্যবস্থাপক, উর্ধ্বতন ব্যবস্থাপক (গ্রাহক সেবা), বাংলাদেশ স্যাটেলাইট কোম্পানি লিমিটেড
- ২) স্যাটেলাইট কন্ট্রোলার, মহাব্যবস্থাপক (অপারেশন), বাংলাদেশ স্যাটেলাইট কোম্পানি লিমিটেড



২-১-২০২৩

মোঃ শফিকুল ইসলাম

ব্যবস্থাপনা পরিচালক (অতিরিক্ত দায়িত্ব)

বাংলাদেশ স্যাটেলাইট কোম্পানি লিমিটেড (বিএসসিএল) এর তথ্য বাতায়ন হালনাগাদ সংক্রান্ত ত্রৈমাসিক প্রতিবেদন (অক্টোবর/২০২২- ডিসেম্বর/

২০২২)

ক্র:নং	আলোচ্য বিষয়	বাস্তবায়ন/অগ্রগতি
০১	ওয়েবসাইটের দৃশ্যমান স্থানে গুরুত্বপূর্ণ হট লাইন নাম্বার প্রদর্শন	বিএসসিএল এর তথ্য বাতায়ন সাইট (bscl.gov.bd)-এ দৃশ্যমান স্থানে গুরুত্বপূর্ণ হট লাইন নাম্বার প্রদর্শন করা।
০২	সেবা বক্সসমূহ নিয়মিত হালনাগাদকরন	বিএসসিএল এর তথ্য বাতায়ন সাইট (bscl.gov.bd)-এ সেবা বক্সসমূহ নিয়মিত হালনাগাদকরন করা হচ্ছে।
০৩	ফোকাল পয়েন্টের তথ্য প্রকাশ	বিএসসিএল এর তথ্য বাতায়ন সাইট (bscl.gov.bd)-এ ফোকাল পয়েন্টের তথ্য প্রকাশ করা হয়েছে।
০৪	কর্মকর্তাদের তালিকা প্রকাশ	বিএসসিএল এর তথ্য বাতায়ন সাইট (bscl.gov.bd)-এ কর্মকর্তাদের তালিকা প্রকাশ করা হয়েছে।
০৫	বার্ষিক ক্রয় পরিকল্পনা ও দরবিজ্ঞপ্তি ওয়েব সাইটে প্রকাশ	বিএসসিএল এর তথ্য বাতায়ন সাইট (bscl.gov.bd)- এ অনুমোদিত বার্ষিক ক্রয় পরিকল্পনা ও দরবিজ্ঞপ্তি ওয়েব সাইটে প্রকাশ করা হচ্ছে।
০৬	বার্ষিক কর্মসম্পাদন চুক্তি (এপিএ) ও জাতীয় শুদ্ধাচার নীতিমালা সংক্রান্ত প্রতিবেদন ওয়েব সাইটে প্রকাশ	বিএসসিএল এর তথ্য বাতায়ন সাইট (bscl.gov.bd)-এ বার্ষিক কর্মসম্পাদন চুক্তি (এপিএ) ও জাতীয় শুদ্ধাচার নীতিমালা সংক্রান্ত প্রতিবেদন ওয়েব সাইটে প্রকাশ করা হচ্ছে।
০৭	নিয়োগ বিজ্ঞপ্তি প্রকাশ	বিএসসিএল এর তথ্য বাতায়ন সাইট (bscl.gov.bd)-এ নিয়োগ বিজ্ঞপ্তি প্রকাশ করা হচ্ছে।
০৮	সামাজিক যোগাযোগ মাধ্যমে লিংক ও স্ব-প্রণোদিত তথ্য প্রকাশ	বিএসসিএল এর তথ্য বাতায়ন সাইট (bscl.gov.bd)-এ সামাজিক যোগাযোগ মাধ্যমে লিংক ও স্ব-প্রণোদিত তথ্য প্রকাশ করা হচ্ছে।

 ২-১-২০২৩ ৯:৩৬:২৩
 আসাদ বিন ইউসুফ
 পক (নন গভঃ সেক্টর সেলস), ব্যবস্থাপক (নন গভঃ সেলস)
 বাংলাদেশ স্যাটেলাইট কোম্পানি লিমিটেড

 ২-১-২০২৩ ১০:১১:২২
 এস. এম. আনোয়ারুল আজিজ
 উর্ধ্বতন ব্যবস্থাপক, উর্ধ্বতন ব্যবস্থাপক (গ্রাহক সেবা)
 বাংলাদেশ স্যাটেলাইট কোম্পানি লিমিটেড

 ২-১-২০২৩ ১৬:২২:৫৫
 মোঃ শফিকুল ইসলাম
 ব্যবস্থাপনা পরিচালক (অতিরিক্ত দায়িত্ব), ব্যবস্থাপনা পরিচালক এর দপ্তর
 বাংলাদেশ স্যাটেলাইট কোম্পানি লিমিটেড



বাংলাদেশ স্যাটেলাইট কোম্পানি লিমিটেড
(বাংলাদেশ সরকারের মালিকানাধীন একটি প্রতিষ্ঠান)
১১৬ কাজী নজরুল ইসলাম অ্যাভিনিউ, ঢাকা-১২০৫
www.bscl.gov.bd, www.bcscl.com.bd



স্মারক নম্বর: ১৪.৩৯.০০০০.০০২.৯৯.০২৩.১৯.১৮১৩

তারিখ: ১৬ আশ্বিন ১৪২৯

০১ অক্টোবর ২০২২

বিষয়: তথ্য বাতায়ন হালনাগাদ সংক্রান্ত ত্রৈমাসিক প্রতিবেদন (জুলাই/২০২২- সেপ্টেম্বর/২০২২) প্রেরণ।

উপর্যুক্ত বিষয়ের পরিপ্রেক্ষিতে সদয় অবগতির জন্য জানানো যাচ্ছে যে, বাংলাদেশ স্যাটেলাইট কোম্পানি লিমিটেড (বিসিএসসিএল) এর ই-গভর্ন্যান্স ও উদ্ভাবন কর্মপরিকল্পনা ২০২২-২৩ এর কার্যক্রম ২.১ এর আওতায় তথ্য বাতায়ন হালনাগাদ সংক্রান্ত ত্রৈমাসিক প্রতিবেদন (জুলাই/২০২২- সেপ্টেম্বর/২০২২) এতৎসঙ্গে সংযুক্ত করে প্রেরণ করা হল।

সংযুক্তিঃ বর্ণনামতে

১-১০-২০২২

মোঃ শফিকুল ইসলাম

ব্যবস্থাপনা পরিচালক (অতিরিক্ত দায়িত্ব)

ইমেইল:

managing.director@bscl.com.bd

সচিব

সচিবের দপ্তর

ডাক ও টেলিযোগাযোগ বিভাগ

দৃষ্টি আকর্ষণঃ সিস্টেম এনালিস্ট, ডাক ও টেলিযোগাযোগ বিভাগ

স্মারক নম্বর: ১৪.৩৯.০০০০.০০২.৯৯.০২৩.১৯.১৮১৩/১(২)

তারিখ: ১৬ আশ্বিন ১৪২৯

০১ অক্টোবর ২০২২

সদয় অবগতি ও কার্যার্থে প্রেরণ করা হল:

- ১) উর্ধ্বতন ব্যবস্থাপক, উর্ধ্বতন ব্যবস্থাপক (গ্রাহক সেবা), বাংলাদেশ স্যাটেলাইট কোম্পানি লিমিটেড
- ২) স্যাটেলাইট কন্ট্রোলার, মহাব্যবস্থাপক (অপারেশন), বাংলাদেশ স্যাটেলাইট কোম্পানি লিমিটেড

১-১০-২০২২

মোঃ শফিকুল ইসলাম

ব্যবস্থাপনা পরিচালক (অতিরিক্ত দায়িত্ব)

বাংলাদেশ স্যাটেলাইট কোম্পানি লিমিটেড (বিএসসিএল) এর তথ্য বাতায়ন হালনাগাদ সংক্রান্ত ত্রৈমাসিক প্রতিবেদন (জুলাই/২০২২- সেপ্টেম্বর/ ২০২২)

ক্র:নং	আলোচ্য বিষয়	বাস্তবায়ন/অগ্রগতি
০১	ওয়েবসাইটের দৃশ্যমান স্থানে গুরুত্বপূর্ণ হট লাইন নাম্বার প্রদর্শন	বিএসসিএল এর তথ্য বাতায়ন সাইট (bscl.gov.bd)-এ দৃশ্যমান স্থানে গুরুত্বপূর্ণ হট লাইন নাম্বার প্রদর্শন করা।
০২	সেবা বক্সসমূহ নিয়মিত হালনাগাদকরন	বিএসসিএল এর তথ্য বাতায়ন সাইট (bscl.gov.bd)-এ সেবা বক্সসমূহ নিয়মিত হালনাগাদকরন করা হচ্ছে।
০৩	ফোকাল পয়েন্টের তথ্য প্রকাশ	বিএসসিএল এর তথ্য বাতায়ন সাইট (bscl.gov.bd)-এ ফোকাল পয়েন্টের তথ্য প্রকাশ করা হয়েছে।
০৪	কর্মকর্তাদের তালিকা প্রকাশ	বিএসসিএল এর তথ্য বাতায়ন সাইট (bscl.gov.bd)-এ কর্মকর্তাদের তালিকা প্রকাশ করা হয়েছে।
০৫	বার্ষিক ক্রয় পরিকল্পনা ও দরবিজ্ঞপ্তি ওয়েব সাইটে প্রকাশ	বিএসসিএল এর তথ্য বাতায়ন সাইট (bscl.gov.bd)- এ অনুমোদিত বার্ষিক ক্রয় পরিকল্পনা ও দরবিজ্ঞপ্তি ওয়েব সাইটে প্রকাশ করা হচ্ছে।
০৬	বার্ষিক কর্মসম্পাদন চুক্তি (এপিএ) ও জাতীয় শুদ্ধাচার নীতিমালা সংক্রান্ত প্রতিবেদন ওয়েব সাইটে প্রকাশ	বিএসসিএল এর তথ্য বাতায়ন সাইট (bscl.gov.bd)-এ বার্ষিক কর্মসম্পাদন চুক্তি (এপিএ) ও জাতীয় শুদ্ধাচার নীতিমালা সংক্রান্ত প্রতিবেদন ওয়েব সাইটে প্রকাশ করা হচ্ছে।
০৭	নিয়োগ বিজ্ঞপ্তি প্রকাশ	বিএসসিএল এর তথ্য বাতায়ন সাইট (bscl.gov.bd)-এ নিয়োগ বিজ্ঞপ্তি প্রকাশ করা হচ্ছে।
০৮	সামাজিক যোগাযোগ মাধ্যমে লিংক ও স্ব-প্রণোদিত তথ্য প্রকাশ	বিএসসিএল এর তথ্য বাতায়ন সাইট (bscl.gov.bd)-এ সামাজিক যোগাযোগ মাধ্যমে লিংক ও স্ব-প্রণোদিত তথ্য প্রকাশ করা হচ্ছে।

১-১০-২০২২ ১২:৫৩:৩২

আসাদ বিন ইউসুফ

পক (নন গভঃ সেক্টর সেলস), ব্যবস্থাপক (নন গভঃ সেলস)

বাংলাদেশ স্যাটেলাইট কোম্পানি লিমিটেড

১-১০-২০২২ ১২:৫৮:০

এস. এম. আনোয়ারুল আজিজ

উর্ধ্বতন ব্যবস্থাপক, উর্ধ্বতন ব্যবস্থাপক (গ্রাহক সেবা)
বাংলাদেশ স্যাটেলাইট কোম্পানি লিমিটেড

১-১০-২০২২ ১৫:২৮:৩৫

মোঃ শফিকুল ইসলাম

ব্যবস্থাপনা পরিচালক (অতিরিক্ত দায়িত্ব), ব্যবস্থাপনা পরিচালক এর দপ্তর

বাংলাদেশ স্যাটেলাইট কোম্পানি লিমিটেড



বাংলাদেশ স্ট্যাটোসাইট কোম্পানি লিমিটেড
(রাষ্ট্রীয় মালিকানাধীন একটি প্রতিষ্ঠান)
১১৬ কাকী নজরুল ইসলাম স্মার্টসিটি, ঢাকা-১২০৫
www.bscl.gov.bd



নম্বর: ১৪.৩৯.০০০০.০০৯.৯৯.০৩১.২১.১০

তারিখ: ২২ অক্টোবর ১৪২১
৮ ডিসেম্বর ২০২২

বিষয়ঃ ই-গভর্ন্যান্স ও উদ্বোধন কর্মসূচিকল্পনা বাস্তবায়ন সংক্রান্ত ১ম প্রশিক্ষণ সভা প্রসঙ্গে।

বাংলাদেশ স্ট্যাটোসাইট কোম্পানি লিমিটেড এর ২০২২-২৩ অর্থ বছরের ই-গভর্ন্যান্স ও উদ্বোধন কর্মসূচিকল্পনার ২.২.১ ধারা অনুযায়ী কর্মসূচিকল্পনা বাস্তবায়ন সংক্রান্ত ১ম প্রশিক্ষণ সভা আগামী ১১ ডিসেম্বর ২০২২ সকাল ১০:০০ টায় বিএসসিএল এর সভাকক্ষে আয়োজিত হবে।

উক্ত সভার সংশ্লিষ্ট সকলকে ধবাসময়ে উপস্থিত হয়ে সভায় অংশগ্রহণ করার জন্য অনুরোধ করা হল।

এস এম আনোয়ারুল আজিজ
উদ্বোধন ব্যবস্থাপক

নম্বরঃ ১৪.৩৯.০০০০.০০৯.৯৯.০৩১.২১.১০

তারিখঃ ২২ অক্টোবর ১৪২১
৮ ডিসেম্বর ২০২২

অবগতি ও প্রয়োজনীয় প্রয়োজন ক্ষেত্রে ব্যবস্থাপকের জন্য অনুরোধ করা হলঃ

- ১) ব্যবস্থাপক, ব্যবস্থাপক (প্রভারসিঞ্জ সেলস), বাংলাদেশ স্ট্যাটোসাইট কোম্পানি লিমিটেড
- ২) ব্যবস্থাপক, ব্যবস্থাপক (এম প৩৪ সেলস), বাংলাদেশ স্ট্যাটোসাইট কোম্পানি লিমিটেড
- ৩) সফটওয়্যার ব্যবস্থাপক (গ্রাউন্ড স্টেশন মেইন্টেনেন্স), মহাব্যবস্থাপক (অপারেশন), বাংলাদেশ স্ট্যাটোসাইট কোম্পানি লিমিটেড
- ৪) এন্থ্রপিডিজিটাল অ্যানালিস্ট (কোঅর্ডিনেটর), ব্যবস্থাপনা পরিচালক ও প্রধান নির্বাহী কর্মকর্তা এর নথয়, বাংলাদেশ স্ট্যাটোসাইট কোম্পানি লিমিটেড
- ৫) মোঃ নূরুজ্জামান ফরহাদ, চীফ অপারেটিং অফিসার, এসআরসি বিডি (প্রশিক্ষণার্থী প্রেরণের অনুরোধসহ)।

মোঃ আরেফিন মাহমুদ
গ্রাউন্ড স্টেশন মেইন্টেনেন্স

Subject: *ই-সিগনেচার সফলকরণ ও ই-কন্ট্রোল সফলকরণের মাধ্যমে কার্যক্রম পরিচালনা*
 Date: ০০-০০-২০২২

Name	Mobile No	Signature
Sumiya Akter	01767519161	<i>[Signature]</i>
<i>সুমিয়া</i>	01987636230	<i>[Signature]</i>
MO. BAQUL HASSAIN	01916262098	<i>[Signature]</i>
Sumaiya Akter <i>Sumit</i>	01704012616	<i>[Signature]</i>
Arin parvin	01954904776	<i>[Signature]</i>
<i>আরিন পারভীন</i>	0199200216	<i>[Signature]</i>
Suma Islam	01868680901	<i>[Signature]</i>
Rain Jamil	01735 272662	<i>[Signature]</i>
MOHD. SHAHJAHAN SHIHAB	01720828780	<i>[Signature]</i>
MO. Shohor mia	01965769793	<i>[Signature]</i>
Hasan Shamim Shauar	01550155657	<i>[Signature]</i>
Touhidul Islam	01670408007	<i>[Signature]</i>
MO. Arifin Mahamud	01797598757	<i>[Signature]</i>



বাংলাদেশ স্যাটেলাইট কোম্পানি লিমিটেড
(রাষ্ট্রীয় মালিকানাধীন একটি প্রতিষ্ঠান)
১১৬ কাজী নজরুল ইসলাম অ্যাভিনিউ, ঢাকা-১২০৫
www.bscl.gov.bd



নম্বর: ১৪.৩৯.০০০০.০০৯.৯৯.০৩১.২১.১৬৬

তারিখ: ১ চৈত্র ১৪২৯
১৫ মার্চ ২০২৩

প্রশিক্ষণের নোটিশ

বাংলাদেশ স্যাটেলাইট কোম্পানি লিমিটেড (বিএসসিএল)-এর ২০২২-২৩ অর্থ বছরের ই-গভর্ন্যান্স ও উদ্ভাবন কর্মপরিকল্পনার ২.২.১ ধারার অংশ হিসাবে উদ্ভাবন কর্মপরিকল্পনা বাস্তবায়ন বিষয়ক ২য় কর্মশালা আগামী ১৬ মার্চ ২০২৩ তারিখ সকাল ১০:০০ টায় বিএসসিএল-এর সভাকক্ষে ও একই সাথে অনলাইনে (জুম) অনুষ্ঠিত হবে। উক্ত প্রশিক্ষণের মৌলিক তথ্যাদি নিম্নরূপ:

(১)	প্রশিক্ষক/ কর্মশালা পরিচালনাকারী	জনাব মো: আরেফিন মাহামুদ, সহকারি ব্যবস্থাপক (গ্রাউন্ড স্টেশন মেইনটেনার), বিএসসিএল।
(২)	বিষয়	বিএসসিএল-এর ২০২২-২৩ অর্থ বছরের ই-গভর্ন্যান্স ও উদ্ভাবন কর্মপরিকল্পনা বাস্তবায়নঃ বিএসসিএল-এর নিজস্ব মীটিং অ্যাপ ব্যবহার বিষয়ক প্রশিক্ষণ।
(৩)	প্রশিক্ষণার্থীর পর্যায়	'এক্সিকিউটিভ অ্যাসিস্ট্যান্ট' ও সম পদমর্যাদা সম্পন্ন পদ হতে তদুর্ধ্ব পদে কর্মরত উল্লিখিত কর্মকর্তা/কর্মচারীগণ
(৪)	প্রশিক্ষণের তারিখ ও সময়	আগামী ১৬/০৩/২০২৩; সকালঃ ১০:০০ থেকে ১১:০০
(৫)	প্রশিক্ষণে যোগদান	বিএসসিএল এর প্রধান কার্যালয়ের সভাকক্ষ এবং জুম প্ল্যাটফর্ম-এ সংযুক্ত হতে হবে। Meeting ID: 843 2680 3547 Passcode: 250060
(৬)	মনোনীত প্রশিক্ষণার্থীর নাম ও পদবী	সংযুক্ত তালিকা মোতাবেক

০২। উক্ত প্রশিক্ষণ/ কর্মশালায় উপরে উল্লেখিত মনোনীত কর্মকর্তা/কর্মচারীদেরকে যথাসময়ে অংশগ্রহণ করার জন্য নির্দেশক্রমে অনুরোধ করা হল।

প্রশিক্ষক বিধি মোতাবেক সম্মানী প্রাপ্য হবেন।

১৫-৩-২০২৩

মোঃ শফিকুল ইসলাম

ব্যবস্থাপনা পরিচালক (অতিরিক্ত দায়িত্ব)

ইমেইল:

managing.director@bscl.com.bd

- ৩১) সহকারী ব্যবস্থাপক, মহাব্যবস্থাপক (অপারেশন), বাংলাদেশ স্যাটেলাইট কোম্পানি লিমিটেড
- ৩২) সহকারী ব্যবস্থাপক, মহাব্যবস্থাপক (অপারেশন), বাংলাদেশ স্যাটেলাইট কোম্পানি লিমিটেড
- ৩৩) সহকারী ব্যবস্থাপক, মহাব্যবস্থাপক (অপারেশন), বাংলাদেশ স্যাটেলাইট কোম্পানি লিমিটেড
- ৩৪) সহকারী ব্যবস্থাপক (গ্রাউন্ড স্টেশন মেইনটেইনার), মহাব্যবস্থাপক (অপারেশন), বাংলাদেশ স্যাটেলাইট কোম্পানি লিমিটেড
- ৩৫) সহকারী ব্যবস্থাপক, মহাব্যবস্থাপক (অপারেশন), বাংলাদেশ স্যাটেলাইট কোম্পানি লিমিটেড
- ৩৬) স্যাটেলাইট কন্ট্রোলার, মহাব্যবস্থাপক (অপারেশন), বাংলাদেশ স্যাটেলাইট কোম্পানি লিমিটেড
- ৩৭) সহকারী ব্যবস্থাপক, মহাব্যবস্থাপক (অপারেশন), বাংলাদেশ স্যাটেলাইট কোম্পানি লিমিটেড
- ৩৮) সহকারী ব্যবস্থাপক (গ্রাউন্ড স্টেশন মেইনটেইনার), মহাব্যবস্থাপক (অপারেশন), বাংলাদেশ স্যাটেলাইট কোম্পানি লিমিটেড
- ৩৯) সহকারী ব্যবস্থাপক (গ্রাউন্ড স্টেশন মেইনটেইনার), মহাব্যবস্থাপক (অপারেশন), বাংলাদেশ স্যাটেলাইট কোম্পানি লিমিটেড
- ৪০) সহকারী হিসাব রক্ষণ কর্মকর্তা, ব্যবস্থাপক (অভ্যন্তরীণ হিসাব), বাংলাদেশ স্যাটেলাইট কোম্পানি লিমিটেড
- ৪১) এক্সিকিউটিভ অ্যাসিস্ট্যান্ট, চেয়ারম্যান ও প্রধান নির্বাহী কর্মকর্তা এর দপ্তর, বাংলাদেশ স্যাটেলাইট কোম্পানি লিমিটেড
- ৪২) এক্সিকিউটিভ অ্যাসিস্ট্যান্ট, ব্যবস্থাপক (প্রশাসন ও জেনারেল সার্ভিসেস), বাংলাদেশ স্যাটেলাইট কোম্পানি লিমিটেড
- ৪৩) এক্সিকিউটিভ অ্যাসিস্ট্যান্ট, ব্যবস্থাপক (ব্রডকাস্ট, মিডিয়া ও প্রমোশন), বাংলাদেশ স্যাটেলাইট কোম্পানি লিমিটেড
- ৪৪) এক্সিকিউটিভ অ্যাসিস্ট্যান্ট, ব্যবস্থাপক (অভ্যন্তরীণ হিসাব), বাংলাদেশ স্যাটেলাইট কোম্পানি লিমিটেড
- ৪৫) এক্সিকিউটিভ অ্যাসিস্ট্যান্ট- ১, ব্যবস্থাপনা পরিচালক এর দপ্তর, বাংলাদেশ স্যাটেলাইট কোম্পানি লিমিটেড
- ৪৬) এক্সিকিউটিভ অ্যাসিস্ট্যান্ট, ব্যবস্থাপক (অভ্যন্তরীণ হিসাব), বাংলাদেশ স্যাটেলাইট কোম্পানি লিমিটেড
- ৪৭) সহকারী ব্যবস্থাপক, সহকারী ব্যবস্থাপক -২ (কম্পিউটার ইঞ্জিনিয়ার), বাংলাদেশ স্যাটেলাইট কোম্পানি লিমিটেড
- ৪৮) হিসাবরক্ষক, বাংলাদেশের প্রত্যন্ত, দুর্গম ও উপকূলীয় এলাকার বিভিন্ন জনপদ ও স্থাপনায় বঙ্গবন্ধু স্যাটেলাইট-১ - টেলিযোগাযোগ সংযোগ স্থাপন প্রকল্প, বাংলাদেশ স্যাটেলাইট কোম্পানি লিমিটেড
- ৪৯) এক্সিকিউটিভ অ্যাসিস্ট্যান্ট, ব্যবস্থাপক (প্রশাসন ও জেনারেল সার্ভিসেস), বাংলাদেশ স্যাটেলাইট কোম্পানি লিমিটেড
- ৫০) এক্সিকিউটিভ অ্যাসিস্ট্যান্ট, মহাব্যবস্থাপক (বিক্রয় ও বিপণন), বাংলাদেশ স্যাটেলাইট কোম্পানি লিমিটেড
- ৫১) এক্সিকিউটিভ অ্যাসিস্ট্যান্ট, মহাব্যবস্থাপক (প্রশাসন, অর্থ ও হিসাব), বাংলাদেশ স্যাটেলাইট কোম্পানি লিমিটেড
- ৫২) এক্সিকিউটিভ অ্যাসিস্ট্যান্ট, মহাব্যবস্থাপক (কারিগরি, গবেষণা ও পরিকল্পনা), বাংলাদেশ স্যাটেলাইট কোম্পানি লিমিটেড
- ৫৩) এক্সিকিউটিভ অ্যাসিস্ট্যান্ট, কোম্পানি সচিব, বাংলাদেশ স্যাটেলাইট কোম্পানি লিমিটেড
- ৫৪) রিসেপসনিস্ট, ব্যবস্থাপক (প্রশাসন ও জেনারেল সার্ভিসেস), বাংলাদেশ স্যাটেলাইট কোম্পানি লিমিটেড
- ৫৫) ব্যবস্থাপক (অতিরিক্ত দায়িত্ব), ব্যবস্থাপক (প্রশাসন ও জেনারেল সার্ভিসেস), বাংলাদেশ স্যাটেলাইট কোম্পানি লিমিটেড (আপায়ন ও সম্মানী প্রদানের ব্যবস্থা গ্রহণের অনুরোধ সহ)



১৫-৩-২০২৩

মোঃ শফিকুল ইসলাম

ব্যবস্থাপনা পরিচালক (অতিরিক্ত দায়িত্ব)



তারিখঃ ১৬ মার্চ ২০২৩

বিষয়ঃ বিএসসিএল-এর ২০২২-২৩ অর্থ বছরের ই.পতনাস ও উত্তোলন কর্মপরিকল্পনা বাস্তবায়নঃ বিএসসিএল এর নিজস্ব শীটঃ আশ বংহার বিষয়ক প্রশিক্ষণ এর হাজিরা শীট।

তারিখ ও সময়ঃ তারিখ ১৬/০৩/২০২৩; সকালঃ ১০:০০ থেকে ১১:০০ ঘটিকার (বিএসসিএল-এর প্রধান কার্যালয় সভাকক্ষ এবং জুম রুটিন্য)

নং	নাম ও পদবী	মোবাইল ও ইমেইল নম্বর	স্বাক্ষর
০১।			
০২।	মোঃ রফিকুল হক কোম্পানী অফিস	০৩৭২২-৯৭৯৪৩৬- m.abulhasan@bscl.gov.bd	
০৩।			
০৪।	মিসেসঃ জাহান্না অফিস, বিএসসিএল	০১৫৫৩১৫৫৪০	
০৫।	মাস্টারঃ মোঃ মাসুদ বিএসসিএল	০১৭৩৭৭০০৩০৫	
০৬।	হুমায়ুন হুমায়ুন মুহাম্মাদ হুসাইন এক্সিকিউটিভ, এমঃ (সিঃ) (সিঃ)	০১৪১৭ ১৪১৩১৭ humad.mohammed@bscl.gov.bd	
০৭।	মোঃ শাহিদুল আলম কোম্পানী অফিস, এমঃ (সিঃ) (সিঃ)	০১৭১১০৪০০১২ shahidul.alam@bscl.com.bd	
০৮।	Asad Bin Yusuf Manager (Non Govt. Sector Sale)	০১৭১১০৪২৫৫ asad.yusuf@bscl.com.bd	 16.03.23
০৯।	আব্দুল হামিদুল ইসলাম এসিস্টেন্ট ম্যানেজার	০১৬৭২৬১০১৫ abdulhamidul@bscl.com.bd	 16/3/23
১০।	Touhidul Islam Asst. Manager	০১৬৭৩৪০৪০৭ touhidul.islam@bscl.com.bd	

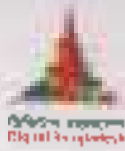

তারিখঃ ১৬ মার্চ ২০২৩

নং	নাম ও পদবী	মোবাইল ও ইমেইল নম্বর	স্বাক্ষর
১১৭			
১২১	Dipuken Sikder Executive Assistant	০১৭২২৩৩৭২৩ dipuken@bscl.com.bd	 16.03.23
১৩১	Khafe Md. Hanun-un-Rashid Executive Assistant	০১৬-৪৩৪-৩৩৩-২৭ reza@bscl.com.bd	 16/03/2023
১৪১	শ্রী: সৌজন্য সোহান কোঅর্ডিনেটর	০১১৭৪৩৩০৪৫	
১৫১	শ্রী: সৌজন্য সোহান কোঅর্ডিনেটর	০১৭১২৩৫৬০১০	
১৬১	শ্রী: সৌজন্য সোহান কোঅর্ডিনেটর	০১৫৩৬-২৬২-৬৫০ satu.karmakar@bscl.com.bd	
১৭১	শ্রী: সৌজন্য সোহান কোঅর্ডিনেটর	০১২০৫-২৩৭৩৬৭	 16.3.23
১৮১	Moue Islam Executive Assistant	০১৫৩ ১১১১১ moue-islam@bscl.com.bd	 16.03.2023
১৯১	MD. Anjod Hossain Executive Assistant	০১৭১৬-৩৭১৩৭ anjod.hossain@bscl.com.bd	 16.03.2023
২০১	MD. ZAHID ABDULLAH EXECUTIVE ASSISTANT	০১৭৫০৫৫৬৩০৫ ZAHID.ABDULLAH@BSCL.COM.BD	 16.03.2023
২১১			
২২১			
২৩১			

250060



Mohiuddin, Ma...

Participants (18)

Find a participant

- B Bijoy Talukder
- H Hasan Shamm Shaon
- I Imran Sarker
- J Jaka
- KG Kabir, GM Sales & Marketing, BSCL
- MA MD Ahasun
- Md. Aktar Hossain
- MM Md. Mizanul Hoque
- MR Md. Rafiqul Haque, Company Secretary
- MM Mohiuddin Manager, BSCL
- S Sadman
- Sarando Jagati Chayan
- S Siddik

Invite

More...



Stop Share



Arif M. Mahmood

02

TRP Department - Internal Meeting

Date: 16-03-2023 From: 07:00 PM To: 08:00 PM

Details: Overall program meeting.

Meeting Calling Date: 15-03-2023

Meeting Creator: Arif M. Mahmood

Link: [https://teams.microsoft.com/join/...](#)

Participants: (Not in order of seniority)

Arif M. Mahmood, Muntasir Hossain, Arif M. Mahmood

Additional info

Duration: 1 hr

বিজ্ঞপ্তি-১৯ ২০২৩-২০ তারিখের ১১ নম্বর

বিগত কার্যালয়কাল সপ্তাহের শুরুরূপে-এই মাসে
কর্মী মোট সপ্তাহের বিষয়ে

Date: 16-03-2023 From: 10:00 AM To: 11:00 AM

Details: Details about meeting esp

BSCS, HQ Conference Room

Meeting Calling Date: 15-03-2023

Meeting Creator: Arif M. Mahmood

Link: [https://teams.microsoft.com/join/...](#)

Meeting ID: 000-0000-0000

Passcode: 150060

Participant: (Not in order of seniority)

Participants (21)

Find a participant

- Inovation Team (Host, me)
- 250060
- 250060
- Abu Shaab Md Nusrat Dasgiri, BScL
- Administrator
- Bijoy Talukder
- Hasan Shamim Shaon
- Imran Sarkar
- Kabir GM Sales & Marketing, BSCI
- MD Ahasun
- Md Amirul Rahman
- Md Aktar Hossain

invite

More

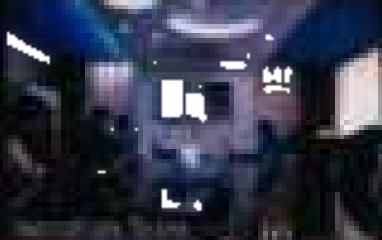

250060

Mohiuddin, Ma

Md Raf



বাংলাদেশ স্যাটেলাইট কোম্পানি লিমিটেড
(রাষ্ট্রীয় মালিকানাধীন একটি প্রতিষ্ঠান)
১১৬ কাজী নজরুল ইসলাম অ্যাভিনিউ, ঢাকা-১২০৫
www.bscl.gov.bd



নম্বর: ১৪.৩৯.০০০০.০০৯.৯৯.০৩১.২১.১৬৭

তারিখ: ১ চৈত্র ১৪২৯
১৫ মার্চ ২০২৩

প্রশিক্ষণের নোটিশ

বাংলাদেশ স্যাটেলাইট কোম্পানি লিমিটেড (বিএসসিএল)-এর ২০২২-২৩ অর্থ বছরের ই-গভর্ন্যান্স ও উদ্ভাবন কর্মপরিকল্পনার ২.২.১ ধারার অংশ হিসাবে উদ্ভাবন কর্মপরিকল্পনা বাস্তবায়ন বিষয়ক ৩য় কর্মশালা আগামী ১৯ মার্চ ২০২৩ তারিখ (রবিবার) সকাল ১০:০০ টায় বিএসসিএল-এর সভাকক্ষে ও একই সাথে অনলাইনে (জুম) অনুষ্ঠিত হবে। উক্ত প্রশিক্ষণের মৌলিক তথ্যাদি নিম্নরূপ:

(১)	প্রশিক্ষক/ কর্মশালা পরিচালনাকারী	জনাব হাসান শামীম শাওন, সহকারি ব্যবস্থাপক, (স্যাটেলাইট কন্ট্রোলার), বিএসসিএল।
(২)	বিষয়	বিএসসিএল-এর ২০২২-২৩ অর্থ বছরের ই-গভর্ন্যান্স ও উদ্ভাবন কর্মপরিকল্পনা বাস্তবায়ন।
(৩)	প্রশিক্ষণার্থীর পর্যায়	'এক্সিকিউটিভ অ্যাসিস্ট্যান্ট' ও সম পদমর্যাদা সম্পন্ন পদ হতে তদুর্ধ্ব পদে কর্মরত উল্লিখিত কর্মকর্তা/কর্মচারীগণ
(৪)	প্রশিক্ষণের তারিখ ও সময়	আগামী ১৯/০৩/২০২৩; সকালঃ ১০:০০ থেকে ১১:০০
(৫)	প্রশিক্ষণে যোগদান	বিএসসিএল এর প্রধান কার্যালয়ের সভাকক্ষ এবং জুম প্ল্যাটফর্ম-এ সংযুক্ত হতে হবে। Meeting ID: 824 4369 3641 Passcode: 771177

০২। উক্ত প্রশিক্ষণ/ কর্মশালায় উপরে উল্লেখিত মনোনীত কর্মকর্তা/কর্মচারীদেরকে যথাসময়ে অংশগ্রহণ করার জন্য নির্দেশক্রমে অনুরোধ করা হল।

প্রশিক্ষক বিধি মোতাবেক সম্মানী প্রাপ্য হবেন।

১৫-৩-২০২৩

মোঃ শফিকুল ইসলাম

ব্যবস্থাপনা পরিচালক (অতিরিক্ত দায়িত্ব)

ইমেইল:

managing.director@bscl.com.bd

নম্বর: ১৪.৩৯.০০০০.০০৯.৯৯.০৩১.২১.১৬৭/১(৫৫)

তারিখ: ১ চৈত্র ১৪২৯
১৫ মার্চ ২০২৩

তারিখঃ ১৯ মার্চ ২০২৩

বিষয়ঃ বিএসসিএল)-এর ২০২২-২৩ অর্থ বছরের ই-গভর্ন্যান্স ও উচ্চ-বন কর্মপরিকল্পনার ২.২.১ ধারার অংশ হিসাবে উদ্ভাবন কর্মপরিকল্পনা বাস্তবায়ন বিষয়ক ওর কর্মশালার অগ্রিরা শীট।

তারিখ ও সময়ঃ ১৯/০৩/২০২৩; সকালঃ ১০:০০ থেকে ১১:০০ ঘটিকায়।

নং	নাম ও পদবী	মোবাইল ও ইমেইল নম্বর	স্বাক্ষর
০১।			
০২			
০৩	মোঃ জাহেদুল হক-জরিয় ১২ ১৫, (৩০. ৩ ০৫৭)	০১৪৭২৬১৭৭১	
০৪।	কিরাতুল জাহান	০১ ৫৫৩১ ৫৫৩৪৩	
০৫।	হাসানাতুল হুসনা উপস্থাপক, ওর কর্মশালা	০১৪৭১৪১৩১৭ hasanatulhussina@bscl.com.bd	
০৬।	মোঃ শাহিদুল মোকাম্ম কর্মসূচী কর্মকর্তা (প্রোগ্রামার, ডিজিটাল উপস্থাপক)	shahidul.mokam@bscl.com.bd	Shahid
০৭	মোঃ মোহাম্মদ হামিদুল সহকারী উপস্থাপক	moahim@bscl.com.bd ০১৭৩৭৫৭৫৭৫৭	Mohamud
০৮।	তৌকিদুল ইসলাম ওর উপস্থাপক	toukidul.islam@bscl.com.bd ০১৬৭০-৫০২০০৭	Toukidul
০৯।	রেহানা তাবিনুমা কর্মসূচী কর্মকর্তা	rehanuma.tavinnuma@bscl.com.bd ০১৭৪৬৭৪৬২৩	Rehana
১০।	আসাদ মুন্সুর কর্মসূচী কর্মকর্তা	asad.yunus@bscl.com.bd ০১৭১১০৪৬২৬৬	Asad Yunus ১৭.০৩.২০২৩
১১।			

তারিখ: ১৯ মার্চ ২০২৩

নং	নাম ও পদবী	মোবাইল ও ইমেইল নম্বর	স্বাক্ষর
১২।			
১৩।			
১৪।			
১৫।	Md. Amjad Hossain Executive Assistant	০১৭১৬৩৭৭১৭৭	
১৬।	Sauad Mohi Khan Executive Assistant	০১৭১২৩৫৬০১৩	
১৭।	Abu Haissab Sijan Executive Assistant	০১৭১৫ - ২৩৩ ৩৬৭	 17.03.23
১৮।	Md. RAJU Sarker Executive Assistant	০১৭৪৬ ৭৫৫ ৪২০	 19-03-23
১৯।	Md. TOUFIK ALAM Executive Assistant	০১৭১৪৫৩১০৪৫	
২০।	Setu Karmakar Receptionist	০১৭৪৬-২৬২৬৫৬ setu.karmakar@bscl.com.bd	 19/03/2023
২১।	Dipankar Sikder Executive Assistant	০১৭২২০০০৪২০ dipankar@bscl.com.bd	 19/03/2023
২২।			
২৩।			



বাংলাদেশ স্যাটেলাইট কোম্পানি লিমিটেড
(রাষ্ট্রীয় মালিকানাধীন একটি প্রতিষ্ঠান)
১১৬ কাজী নজরুল ইসলাম অ্যাভিনিউ, ঢাকা-১২০৫
www.bscl.gov.bd



নম্বর: ১৪.৩৯.০০০০.০০৯.৯৯.০৩১.২১.৩৮৩

তারিখ: ৩০ জ্যৈষ্ঠ ১৪৩০
১৩ জুন ২০২৩

প্রশিক্ষণের নোটিশ

বাংলাদেশ স্যাটেলাইট কোম্পানি লিমিটেড (বিএসসিএল)-এর ২০২২-২৩ অর্থ বছরের ই-গভর্ন্যান্স ও উদ্ভাবন কর্মপরিকল্পনার ২.২.১ ধারার অংশ হিসাবে উদ্ভাবন কর্মপরিকল্পনা বাস্তবায়ন বিষয়ক ৪র্থ কর্মশালা আগামী ২০ জুন ২০২৩ তারিখ (মঙ্গলবার) সকাল ১১:০০ টায় বিএসসিএল এর সজীব ওয়াজেদ উপগ্রহ ভূ-কেন্দ্র, গাজীপুর এর সভাকক্ষ এবং জুম প্ল্যাটফর্ম-এ অনুষ্ঠিত হবে। উক্ত প্রশিক্ষণের মৌলিক তথ্যাদি নিম্নরূপ:

(১)	প্রশিক্ষক/ কর্মশালা পরিচালনাকারী	জনাব সজীব হাসান, সহকারি ব্যবস্থাপক, (মেইটেন্যান্স ইঞ্জিনিয়ার), বিএসসিএল।
(২)	বিষয়	"নবায়নযোগ্য শক্তির উৎপাদন ও ব্যবহার"
(৩)	প্রশিক্ষণার্থীর পর্যায়	'এক্সিকিউটিভ অ্যাসিস্ট্যান্ট' ও সম পদমর্যাদা সম্পন্ন পদ হতে তদুর্ধ্ব পদে কর্মরত উল্লিখিত কর্মকর্তা/কর্মচারীগণ
(৪)	প্রশিক্ষণের তারিখ ও সময়	আগামী ২০/০৬/২০২৩; সকালঃ ১১:০০ থেকে ১২:০০
(৫)	প্রশিক্ষণে যোগদান	বিএসসিএল এর সজীব ওয়াজেদ উপগ্রহ ভূ-কেন্দ্র, গাজীপুর এর সভাকক্ষ এবং জুম প্ল্যাটফর্ম-এ সংযুক্ত হতে হবে। Meeting ID: 393 305 1645 Passcode: 1234

০২। উক্ত প্রশিক্ষণ/ কর্মশালায় উপরে উল্লেখিত মনোনীত কর্মকর্তা/কর্মচারীদেরকে যথাসময়ে অংশগ্রহণ করার জন্য নির্দেশক্রমে অনুরোধ করা হল।

প্রশিক্ষক বিধি মোতাবেক সম্মানী প্রাপ্য হবেন।

১৩-৬-২০২৩

মোঃ শফিকুল ইসলাম

ব্যবস্থাপনা পরিচালক (অতিরিক্ত দায়িত্ব)

ইমেইল:

managing.director@bscl.com.bd

নম্বর: ১৪.৩৯.০০০০.০০৯.৯৯.০৩১.২১.৩৮৩/১(৫৫)

তারিখ: ৩০ জ্যৈষ্ঠ ১৪৩০
১৩ জুন ২০২৩

- ৩২) সহকারী ব্যবস্থাপক, মহাব্যবস্থাপক (অপারেশন), বাংলাদেশ স্যাটেলাইট কোম্পানি লিমিটেড
- ৩৩) সহকারী ব্যবস্থাপক, মহাব্যবস্থাপক (অপারেশন), বাংলাদেশ স্যাটেলাইট কোম্পানি লিমিটেড
- ৩৪) সহকারী ব্যবস্থাপক, সহকারী ব্যবস্থাপক -২ (কম্পিউটার ইঞ্জিনিয়ার), বাংলাদেশ স্যাটেলাইট কোম্পানি লিমিটেড
- ৩৫) সহকারী ব্যবস্থাপক, মহাব্যবস্থাপক (অপারেশন), বাংলাদেশ স্যাটেলাইট কোম্পানি লিমিটেড
- ৩৬) সহকারী ব্যবস্থাপক (গ্রাউন্ড স্টেশন মেইনটেইনার), মহাব্যবস্থাপক (অপারেশন), বাংলাদেশ স্যাটেলাইট কোম্পানি লিমিটেড
- ৩৭) সহকারী ব্যবস্থাপক, মহাব্যবস্থাপক (অপারেশন), বাংলাদেশ স্যাটেলাইট কোম্পানি লিমিটেড
- ৩৮) স্যাটেলাইট কন্ট্রোলার, মহাব্যবস্থাপক (অপারেশন), বাংলাদেশ স্যাটেলাইট কোম্পানি লিমিটেড
- ৩৯) সহকারী ব্যবস্থাপক, মহাব্যবস্থাপক (অপারেশন), বাংলাদেশ স্যাটেলাইট কোম্পানি লিমিটেড
- ৪০) সহকারী ব্যবস্থাপক (গ্রাউন্ড স্টেশন মেইনটেইনার), মহাব্যবস্থাপক (অপারেশন), বাংলাদেশ স্যাটেলাইট কোম্পানি লিমিটেড
- ৪১) সহকারী ব্যবস্থাপক (গ্রাউন্ড স্টেশন মেইনটেইনার), মহাব্যবস্থাপক (অপারেশন), বাংলাদেশ স্যাটেলাইট কোম্পানি লিমিটেড
- ৪২) সহকারী হিসাব রক্ষণ কর্মকর্তা, ব্যবস্থাপক (অভ্যন্তরীণ হিসাব), বাংলাদেশ স্যাটেলাইট কোম্পানি লিমিটেড
- ৪৩) এক্সিকিউটিভ অ্যাসিস্ট্যান্ট, চেয়ারম্যান ও প্রধান নির্বাহী কর্মকর্তা এর দপ্তর, বাংলাদেশ স্যাটেলাইট কোম্পানি লিমিটেড
- ৪৪) এক্সিকিউটিভ অ্যাসিস্ট্যান্ট, ব্যবস্থাপক (প্রশাসন ও জেনারেল সার্ভিসেস), বাংলাদেশ স্যাটেলাইট কোম্পানি লিমিটেড
- ৪৫) এক্সিকিউটিভ অ্যাসিস্ট্যান্ট, ব্যবস্থাপক (ব্রডকাস্ট, মিডিয়া ও প্রমোশন), বাংলাদেশ স্যাটেলাইট কোম্পানি লিমিটেড
- ৪৬) এক্সিকিউটিভ অ্যাসিস্ট্যান্ট, ব্যবস্থাপক (অভ্যন্তরীণ হিসাব), বাংলাদেশ স্যাটেলাইট কোম্পানি লিমিটেড
- ৪৭) এক্সিকিউটিভ অ্যাসিস্ট্যান্ট- ১, ব্যবস্থাপনা পরিচালক এর দপ্তর, বাংলাদেশ স্যাটেলাইট কোম্পানি লিমিটেড
- ৪৮) এক্সিকিউটিভ অ্যাসিস্ট্যান্ট, ব্যবস্থাপক (অভ্যন্তরীণ হিসাব), বাংলাদেশ স্যাটেলাইট কোম্পানি লিমিটেড
- ৪৯) হিসাবরক্ষক, বাংলাদেশের প্রত্যন্ত, দুর্গম ও উপকূলীয় এলাকার বিভিন্ন জনপদ ও স্থাপনায় বঙ্গবন্ধু স্যাটেলাইট-১ - টেলিযোগাযোগ সংযোগ স্থাপন প্রকল্প, বাংলাদেশ স্যাটেলাইট কোম্পানি লিমিটেড
- ৫০) এক্সিকিউটিভ অ্যাসিস্ট্যান্ট, ব্যবস্থাপক (প্রশাসন ও জেনারেল সার্ভিসেস), বাংলাদেশ স্যাটেলাইট কোম্পানি লিমিটেড
- ৫১) এক্সিকিউটিভ অ্যাসিস্ট্যান্ট, মহাব্যবস্থাপক (বিক্রয় ও বিপণন), বাংলাদেশ স্যাটেলাইট কোম্পানি লিমিটেড
- ৫২) এক্সিকিউটিভ অ্যাসিস্ট্যান্ট, মহাব্যবস্থাপক (প্রশাসন, অর্থ ও হিসাব), বাংলাদেশ স্যাটেলাইট কোম্পানি লিমিটেড
- ৫৩) এক্সিকিউটিভ অ্যাসিস্ট্যান্ট, মহাব্যবস্থাপক (কারিগরী, গবেষণা ও পরিকল্পনা), বাংলাদেশ স্যাটেলাইট কোম্পানি লিমিটেড
- ৫৪) এক্সিকিউটিভ অ্যাসিস্ট্যান্ট, কোম্পানি সচিব, বাংলাদেশ স্যাটেলাইট কোম্পানি লিমিটেড
- ৫৫) রিসেপসনিস্ট, ব্যবস্থাপক (প্রশাসন ও জেনারেল সার্ভিসেস), বাংলাদেশ স্যাটেলাইট কোম্পানি লিমিটেড

১৩-৬-২০২৩

মোঃ শফিকুল ইসলাম

ব্যবস্থাপনা পরিচালক (অতিরিক্ত দায়িত্ব)



ଉତ୍ପାଦନ କାର୍ଯ୍ୟକ୍ରମ

କ୍ରମିକ ନଂ	ପାଠକ୍ରମ ନାମ	ପାଠକ୍ରମ ସମ୍ପର୍କ	ଆନୁଷ୍ଠାନିକ ପାଠକ୍ରମ ସମୟ (ମାତ୍ର ଡିଜିଟାଲ)	ହାରାମିତ ପାଠକ୍ରମ ସମୟ (ମାତ୍ର ଡିଜିଟାଲ)	ଉପର ଉଲ୍ଲେଖିତ ଆନୁଷ୍ଠାନିକ ପାଠକ୍ରମ
୧	୦୦୦୦୦୦୦୧	ଉପସ୍ଥାପନା ପାଠକ୍ରମ	ନାହିଁ	୧.୦୦	୧.୦୦
୨	୦୦୦୦୦୦୦୨	ପଠାବଳୀ	ନାହିଁ	୧.୦୦	୧.୦୦
୩	୦୦୦୦୦୦୦୩	ପ୍ରାଥମିକ	ନାହିଁ		
		ଉପସ୍ଥାପନା		୧.୦୦	୧.୦୦

ଉପସ୍ଥାପନା ପାଠକ୍ରମ ସମୟ ବିବରଣୀ କ୍ରମେ କ୍ରମେ

କ୍ରମିକ ନଂ	ପାଠକ୍ରମ ନାମ	ପାଠକ୍ରମ ସମ୍ପର୍କ	ଆନୁଷ୍ଠାନିକ ପାଠକ୍ରମ ସମୟ (ମାତ୍ର ଡିଜିଟାଲ)	ହାରାମିତ ପାଠକ୍ରମ ସମୟ (ମାତ୍ର ଡିଜିଟାଲ)	ଉପର ଉଲ୍ଲେଖିତ ଆନୁଷ୍ଠାନିକ ପାଠକ୍ରମ (ମାତ୍ର ଡିଜିଟାଲ)	ଉପସ୍ଥାପନା ସମୟ (ମାତ୍ର ଡିଜିଟାଲ)
୧	୦୦୦୦୦୦୦୧	ଫୋନ୍, ପାଠକ୍ରମ, କୃତ୍ରିମ ଉପସ୍ଥାପନା	୧୫.୦୦	୦୫.୦୦	୦୫.୦୦	୧.୦୦
୨	୦୦୦୦୦୦୦୨	ଡିଜିଟାଲ ଓ ପାଠକ୍ରମ	୧୦.୦୦	୧୦.୦୦	୧୦.୦୦	୧.୦୦
୩	୦୦୦୦୦୦୦୩	ନିର୍ଦ୍ଦେଶ ଓ ପଠକ୍ରମ	୧.୦୦	୧.୦୦	୧.୦୦	୧.୦୦
୪	୦୦୦୦୦୦୦୪	ପଠାବଳୀ ବିଭାଗ, ବିଭାଗ ପ୍ରଦାନ	୧.୦୦	୧୦.୦୦	୧୦.୦୦	୧.୦୦
୫	୦୦୦୦୦୦୦୫	ବିଭାଗୀୟ ପାଠକ୍ରମ	୧.୦୦	୧୦.୦୦	୧୦.୦୦	୧.୦୦
୬	୦୦୦୦୦୦୦୬	ପଠାବଳୀ ପାଠକ୍ରମ	୧.୦୦	୧.୦୦	୧୦.୦୦	୧.୦୦
୭	୦୦୦୦୦୦୦୭	ପାଠକ୍ରମ ପ୍ରଦାନ ଉପସ୍ଥାପନା	୧.୦୦	୧.୦୦	୧.୦୦	୧.୦୦
୮	୦୦୦୦୦୦୦୮	ଉପସ୍ଥାପନା ଉପସ୍ଥାପନା ପାଠକ୍ରମ	୧.୦୦	୧.୦୦	୧.୦୦	୧.୦୦
୯	୦୦୦୦୦୦୦୯	ଉପସ୍ଥାପନା ଉପସ୍ଥାପନା	୧୦.୦୦	୧୦.୦୦	୧୦.୦୦	୧.୦୦
୧୦	୦୦୦୦୦୦୧୦	ଉପସ୍ଥାପନା ଉପସ୍ଥାପନା ଉପସ୍ଥାପନା	୧.୦୦	୧.୦୦	୧.୦୦	୧.୦୦
୧୧	୦୦୦୦୦୦୧୧	ପାଠକ୍ରମ ପାଠକ୍ରମ	୧୦.୦୦	୧୦.୦୦	୧୦.୦୦	୧୦.୦୦
୧୨	୦୦୦୦୦୦୧୨	ଉପସ୍ଥାପନା ଉପସ୍ଥାପନା ଉପସ୍ଥାପନା	୧୦୦.୦୦	୧୦୦.୦୦	୧୦୦.୦୦	୧୦୦.୦୦
		ଉପସ୍ଥାପନା	୧୦୦.୦୦	୧୦୦.୦୦	୧୦୦.୦୦	୧୦୦.୦୦







Journal Voucher

No. : 1958

Date : 22.06.22

Particulars		Amount
Innovation	Dr 1,80,000.00	
Computer & Accessories	Dr 3,00,000.00	
To Social Bank Limited		4,80,000.00
To Vat Payable		37,075.00
To Tax Payable		18,075.00
Dr 18,075.00	Cr	
On account of:		
Laptop purchase from Nuvostra Limited		
Bill No: 1704 Date: 22.06.2022,		
Cheque No: 102065 Date: 22.06.2022		
Bank Transaction Details		
Date: 22.06.22 Amt: 4,80,000.00		
		Ts 4,80,000.00 Ts 5,40,000.00

[Handwritten Signature]

[Handwritten Signature]

Executive Assistant

Asst. Accounts Officer



বাংলাদেশ স্যাটেলাইট কোম্পানি লিমিটেড
(রাষ্ট্রীয় মালিকানাধীন একটি প্রতিষ্ঠান)
১১৬ কাজী নজরুল ইসলাম অ্যাভিনিউ, ঢাকা-১২০৫
www.bscl.gov.bd



স্মারক নম্বর: ১৪.৩৯.০০০০.০০৯.৯৯.০৩১.২১.০২৬

তারিখ: ২৬ পৌষ ১৪২৯

১০ জানুয়ারি ২০২৩

বিষয়: বাংলাদেশ স্যাটেলাইট কোম্পানি লিমিটেড এর ই-গভর্ন্যান্স ও উদ্ভাবন কর্মপরিকল্পনা ২০২২-২৩ এর অর্ধবার্ষিক অর্জনের প্রতিবেদন প্রেরণ প্রসঙ্গে।

উপর্যুক্ত বিষয়ের প্রেক্ষিতে জানানো যাচ্ছে যে, বাংলাদেশ স্যাটেলাইট কোম্পানি লিমিটেড (বিএসসিএল)-এর ই-গভর্ন্যান্স ও উদ্ভাবন কর্মপরিকল্পনা ২০২২-২৩ এর অর্ধবার্ষিক অর্জন স্বাক্ষরিত প্রতিবেদন সদয় অবগতির জন্য এতদসঙ্গে সংযুক্ত করে প্রেরণ করা হল।

১০-১-২০২৩

মোঃ শফিকুল ইসলাম

ব্যবস্থাপনা পরিচালক (অতিরিক্ত দায়িত্ব)

ইমেইল:

managing.director@bscl.com.bd

সচিব

ডাক ও টেলিযোগাযোগ বিভাগ

দৃষ্টি আকর্ষণঃ প্রোগ্রামার, আইসিটি সেল, ডাক ও টেলিযোগাযোগ বিভাগ

স্মারক নম্বর: ১৪.৩৯.০০০০.০০৯.৯৯.০৩১.২১.০২৬/১

তারিখ: ২৬ পৌষ ১৪২৯

১০ জানুয়ারি ২০২৩

সদয় অবগতি ও কার্যার্থে প্রেরণ করা হল:

১) চেয়ারম্যান, চেয়ারম্যান ও প্রধান নির্বাহী কর্মকর্তা এর দপ্তর, বাংলাদেশ স্যাটেলাইট কোম্পানি লিমিটেড

১০-১-২০২৩

মোঃ শফিকুল ইসলাম

ব্যবস্থাপনা পরিচালক (অতিরিক্ত দায়িত্ব)

ই-গভর্ন্যান্স ও উন্নয়ন কর্মসূচিকল্পনা ১৯৯৯-১৬
(আবশ্যিক/নির্বাণ্ড বর্ডার/ সংস্থা পর্যায়ের কার্যক্রমের জন্য)

ক্রম	কর্মসূচির নাম	ধা রা	কার্যক্রম	কর্মসূচির বৃত্ত	একক	কর্মসূচির কৃত্যের বার	সময়					১ম পর্বপর্যায় কর্মসূচি	প্রতিষ্ঠান/ সংস্থা	
							১০০%	৯০%	৮০%	৭০%	৬০%			
১	২	৩	৪	৫	৬	৭	৮	৯	১০	১১	১২	১৩	১৪	
১	[১] ই-গভর্ন্যান্স ও উন্নয়ন সংক্রান্ত কার্যক্রমের সম্ভাব্য মোট আওতা করণ	৩০	[১.১.১] ই-গভর্ন্যান্স সংক্রান্ত কার্যক্রম সম্পন্ন করা	[১.১.১] ই-গভর্ন্যান্স সংক্রান্ত কার্যক্রম সম্পন্ন করা	কার্যক্রম	১০	০৪/০৪/২০	১১/০৪/২০	১৬/০৪/২০	২১/০৪/২০	০২/০৪/২০		স্বতন্ত্রায়তনীয়	
			[১.১.২] ই-গভর্ন্যান্স সংক্রান্ত কার্যক্রম সম্পন্ন করা	[১.১.২] ই-গভর্ন্যান্স সংক্রান্ত কার্যক্রম সম্পন্ন করা	কার্যক্রম	২	১০/১০/২২	২৭/১০/২২	১০/১১/২২			২	প্রযুক্তি বর্ডার সংক্রান্ত সংস্থা	
			[১.১.৩] ই-গভর্ন্যান্স সংক্রান্ত কার্যক্রম সম্পন্ন করা	[১.১.৩] ই-গভর্ন্যান্স সংক্রান্ত কার্যক্রম সম্পন্ন করা	কার্যক্রম	৭	০৪/০৪/২০	১১/০৪/২০	১৬/০৪/২০	২১/০৪/২০	০২/০৪/২০		স্বতন্ত্রায়তনীয়	
			[১.৩] ই-গভর্ন্যান্স সংক্রান্ত কার্যক্রম সম্পন্ন করা	[১.৩.১] ই-গভর্ন্যান্স সংক্রান্ত কার্যক্রম সম্পন্ন করা	%	৪	১৭%	৬০%	৭৭%	৯০%	৬০%	৪	১৭.৬৩%	
			[১.৪] ৪র্থ গণিত বিভাগের সম্মান সংক্রান্ত কার্যক্রম সম্পন্ন করা	[১.৪.১] ৪র্থ গণিত বিভাগের সম্মান সংক্রান্ত কার্যক্রম সম্পন্ন করা	সংস্থা	৪	০২/১০/২২	১৬/১১/২২	০৭/১১/২২	১৬/১১/২২	২২/১১/২২			৪র্থ গণিত বিভাগের সংক্রান্ত কার্যক্রম
			[১.৪.২] ৪র্থ গণিত বিভাগের সম্মান সংক্রান্ত কার্যক্রম সম্পন্ন করা	[১.৪.২] ৪র্থ গণিত বিভাগের সম্মান সংক্রান্ত কার্যক্রম সম্পন্ন করা	সংস্থা	০	২			১			২৪	১টি কার্যক্রম/ প্রশিক্ষণ সংক্রান্ত
			[২.১] ৩য় পর্যায়ের সম্পন্ন করা	[২.১.১] ৩য় পর্যায়ের সম্পন্ন করা (প্রমাণিত চিত্রিক)	সংস্থা	৬						২		৬

M. Anwarul Azad
 Executive Director
 Information Management
 Division



মোঃ ফারুক হোসেন
 Executive Director
 Information Management
 Division
 মোঃ : ০২-৪১০৪০০২২

ই. পত্রাণ ও শিক্ষণ কার্যসিদ্ধতা ২০২২-২৩
(স্বাধীনতা নিত্য/মধ্য/সংস্থা পত্রকের আধারে জন)

ক্রম	কার্যসিদ্ধতা কেন্দ্র	স্বা স	স্বাধীনতা	কার্যসিদ্ধতা ক্রম	একক	কার্যসিদ্ধতা কৃতির জন	অনুপাত	অতি উত্তম	উত্তম	সমষ্টি মান	সমষ্টি মাত্রের নিম্ন	১ম স্বাধীনতা কেন্দ্র	ক্রমিক/ সংখ্যা
							১০০%	৯০%	৮০%	৭০%	৬০%		
১	২	৩	৪	৫	৬	৭	৮	৯	১০	১১	১২	১৩	১৪
			[২.২.১] স্বাধীনতা ও শিক্ষণ কার্যসিদ্ধতা কেন্দ্র	[২.২.১] কার্যসিদ্ধতা সংক্রান্ত প্রশিক্ষণ আয়োজন	সংখ্যা	০	৫	০	২				১টি প্রশিক্ষণ সভা আয়োজন
				[২.২.১.১] স্বাধীনতা কার্যসিদ্ধতা কেন্দ্রের স্বাধীনতা কেন্দ্র	%	৩	৮০%	৭০%	৬০%	৫৫%	৫০%		ব্যবস্থাসূচক
				[২.২.১.২] কার্যসিদ্ধতা কেন্দ্রের স্বাধীনতা কেন্দ্রের স্বাধীনতা কেন্দ্র	তারিখ	০	১৫/০১/২৩	২২/০২/২৩	০১/০১/২৩	০২/০২/২৩	১৫/০১/২৩	০	শ্রেণিত
২	(২) প্রাথমিক স্বাধীনতা কেন্দ্র			[২.২.১.৩] স্বাধীনতা কেন্দ্রের স্বাধীনতা কেন্দ্রের স্বাধীনতা কেন্দ্র	তারিখ	২	০১/০১/২৩	০২/০২/২৩	১৫/০১/২৩	২০/০১/২৩	২৩/০১/২৩		ব্যবস্থাসূচক
				[২.২.১.৪] স্বাধীনতা কেন্দ্রের স্বাধীনতা কেন্দ্রের স্বাধীনতা কেন্দ্র	তারিখ	৩	০১/০১/২৩	০১/০১/২৩					ব্যবস্থাসূচক

পৃষ্ঠা ২/৩

S.M. Anwarul Haq
 Senior Manager
 Technical Support
 BSCST

 Md. Kamrul Hossain
 Senior Manager
 Technical Support
 BSCST
 ফোন ১০২-৪১০৩০০৯২



বাংলাদেশ স্যাটেলাইট কোম্পানি লিমিটেড
(রাষ্ট্রীয় মালিকানাধীন একটি প্রতিষ্ঠান)
১১৬ কাজী নজরুল ইসলাম অ্যাভিনিউ, ঢাকা-১২০৫
www.bscl.gov.bd



স্মারক নম্বর: ১৪.৩৯.০০০০.০০৯.৯৯.০৩১.২১.২৩১

তারিখ: ৮ জ্যৈষ্ঠ ১৪৩০

২২ মে ২০২৩

বিষয়: বাংলাদেশ টেলিকমিউনিকেশন্স কোম্পানি লিমিটেড (বিটিসিএল) -এর আওতাধীন শের-এ-বাংলা নগর এক্সচেঞ্জ পরিদর্শন প্রসঙ্গে।

বাংলাদেশ স্যাটেলাইট কোম্পানি লিমিটেড (বিএসসিএল)-এর ২০২২-২০২৩ অর্থবছরের ই-গভর্ন্যান্স ও উদ্ভাবন কর্ম-পরিকল্পনার ক্রম ২.২.৫ অনুসারে প্রাতিষ্ঠানিক দক্ষতা বৃদ্ধির নিমিত্ত ইনোভেশন টিম-এর সাথে সম্পৃক্ত নিম্নবর্ণিত কর্মকর্তাগণ কর্তৃক বাংলাদেশ টেলিকমিউনিকেশন্স কোম্পানি লিমিটেড (বিটিসিএল) -এর আওতাধীন শের-এ-বাংলা নগর এক্সচেঞ্জ, ঢাকা পরিদর্শন করার পরিকল্পনা গ্রহণ করা হয়েছেঃ

নংঃ	নাম ও পদবী	ইনোভেশন/এপিএ টিমে অবস্থান	মোবাইল নম্বর ও ই-মেইল
০১।	জনাব এস. এম. আনোয়ারুল আজিজ উর্ধ্বতন ব্যবস্থাপক (গ্রাহক সেবা), বিএসসিএল।	আহবায়ক	০১৬৭৮০৩৪২০০ aziz@bscl.com.bd
০২।	মিস. রেহনুমা তারান্নুম ব্যবস্থাপক (ওভারসীজ সেলস), বিএসসিএল।	সদস্য	০১৭৮৭৬৯৮২২৮ rehenuma.tarannum@bscl.com.bd
০৩।	জনাব আসাদ বিন ইউসুফ ব্যবস্থাপক (নন গভঃ সেলস), বিক্রয় ও বিপণন বিভাগ, বিএসসিএল।	সদস্য	০১৭১১০৮৪২৬৪ asad.yusuf@bscl.com.bd
০৪।	জনাব মোঃ আরেফিন মাহামুদ সহকারী ব্যবস্থাপক (গ্রাউন্ডস্টেশন মেইন্টেন্যান্স), বিএসসিএল।	সদস্য	০১৭৩৭৫৯৮৭৫৭ arafin@bscl.com.bd
০৫।	জনাব হাসান শামীম শাওন সহকারী ব্যবস্থাপক (স্যাটেলাইট কন্ট্রোলার), বিএসসিএল।	সদস্য সচিব	০১৫৫০১৫৬৬৫৭ shamim.shaon@bscl.com.bd

এমতাবস্থায়, ইতঃপূর্বে বিটিসিএল-এর উদ্ভাবনী ধারণায় বাস্তবায়িত উদ্যোগ পরিদর্শন ও সম্যক ধারণা অর্জনের জন্য উক্ত প্রতিনিধি দলকে আগামী ২৫ মে ২০২৩ তারিখ বিটিসিএল-এর আওতাধীন ঢাকায় অবস্থিত শের-এ-বাংলা নগর এক্সচেঞ্জ পরিদর্শন করার অনুমোদন দেওয়ার প্রয়োজনীয় ব্যবস্থা গ্রহণের জন্য অনুরোধ করা হল।

২২-৫-২০২৩

মোঃ শফিকুল ইসলাম

ব্যবস্থাপনা পরিচালক (অতিরিক্ত দায়িত্ব)
বাংলাদেশ টেলিকমিউনিকেশন্স কোম্পানি লিমিটেড
(বিটিসিএল)

ব্যবস্থাপনা পরিচালক (অতিরিক্ত দায়িত্ব)
ইমেইল:
managing.director@bcscl.com.bd

দৃষ্টি আকর্ষণঃ অ্যাসিস্ট্যান্ট ম্যানেজার, পার্সোনাল সেক্রেটারি (অ্যাসিস্ট্যান্ট ম্যানেজার), বাংলাদেশ টেলিকমিউনিকেশন্স কোম্পানি লিমিটেড (বিটিসিএল)

স্মারক নম্বর: ১৪.৩৯.০০০০.০০৯.৯৯.০৩১.২১.২৩১/১(৬)

তারিখ: ৮ জ্যৈষ্ঠ ১৪৩০
২২ মে ২০২৩

সদয় অবগতি ও কার্যার্থে প্রেরণ করা হল:

- ১) চেয়ারম্যান, চেয়ারম্যান ও প্রধান নির্বাহী কর্মকর্তা এর দপ্তর, বাংলাদেশ স্যাটেলাইট কোম্পানি লিমিটেড
- ২) উর্ধ্বতন ব্যবস্থাপক, উর্ধ্বতন ব্যবস্থাপক (গ্রাহক সেবা), বাংলাদেশ স্যাটেলাইট কোম্পানি লিমিটেড
- ৩) ব্যবস্থাপক (ওভারসীজ সেলস), ব্যবস্থাপক (ওভারসিজ সেলস), বাংলাদেশ স্যাটেলাইট কোম্পানি লিমিটেড
- ৪) ব্যবস্থাপক, ব্যবস্থাপক (নন গভঃ সেলস), বাংলাদেশ স্যাটেলাইট কোম্পানি লিমিটেড
- ৫) স্যাটেলাইট কন্ট্রোলার, মহাব্যবস্থাপক (অপারেশন), বাংলাদেশ স্যাটেলাইট কোম্পানি লিমিটেড
- ৬) সহকারী ব্যবস্থাপক (গ্রাউন্ড স্টেশন মেইন্টেনার), সহকারী ব্যবস্থাপক -২ (গ্রাউন্ড স্টেশন মেইন্টেনার), বাংলাদেশ স্যাটেলাইট কোম্পানি লিমিটেড

২২-৫-২০২৩

এস. এম. আনোয়ারুল আজিজ
উর্ধ্বতন ব্যবস্থাপক

What is IOT

- The Internet of Things (IOT) describes the network of physical objects (things) that are embedded with sensors, software and other technologies for the purpose of connecting and exchanging data with other devices, servers and systems over the internet.



Objectives

Currently we have designed 3 IOT devices:

- Temperature & Humidity sensor
- AC Power cut off monitor (single / 3 phase)
- DC voltage/server room rectifier voltage monitor

➤ **We have also built these 3 functionalities in a single device**

- It can measure the temperature and humidity, and compare with a critical value.
- It can measure DC voltage and compare with a minimum threshold voltage.
- It can detect AC power cut, if it occurs.
- If any anomaly occurs, it will throw an SMS to respective officers.

As we know, equipment of server rooms are very sensitive, it needs a specific temperature and DC voltage. When AC power cuts off and DC Battery fails or weaks, then server may shut down. It will be a disruption for various BTCL services. So it needs to check these data always. If any failure occurs, it needs to be notified to respective officers for immediate support.

Q

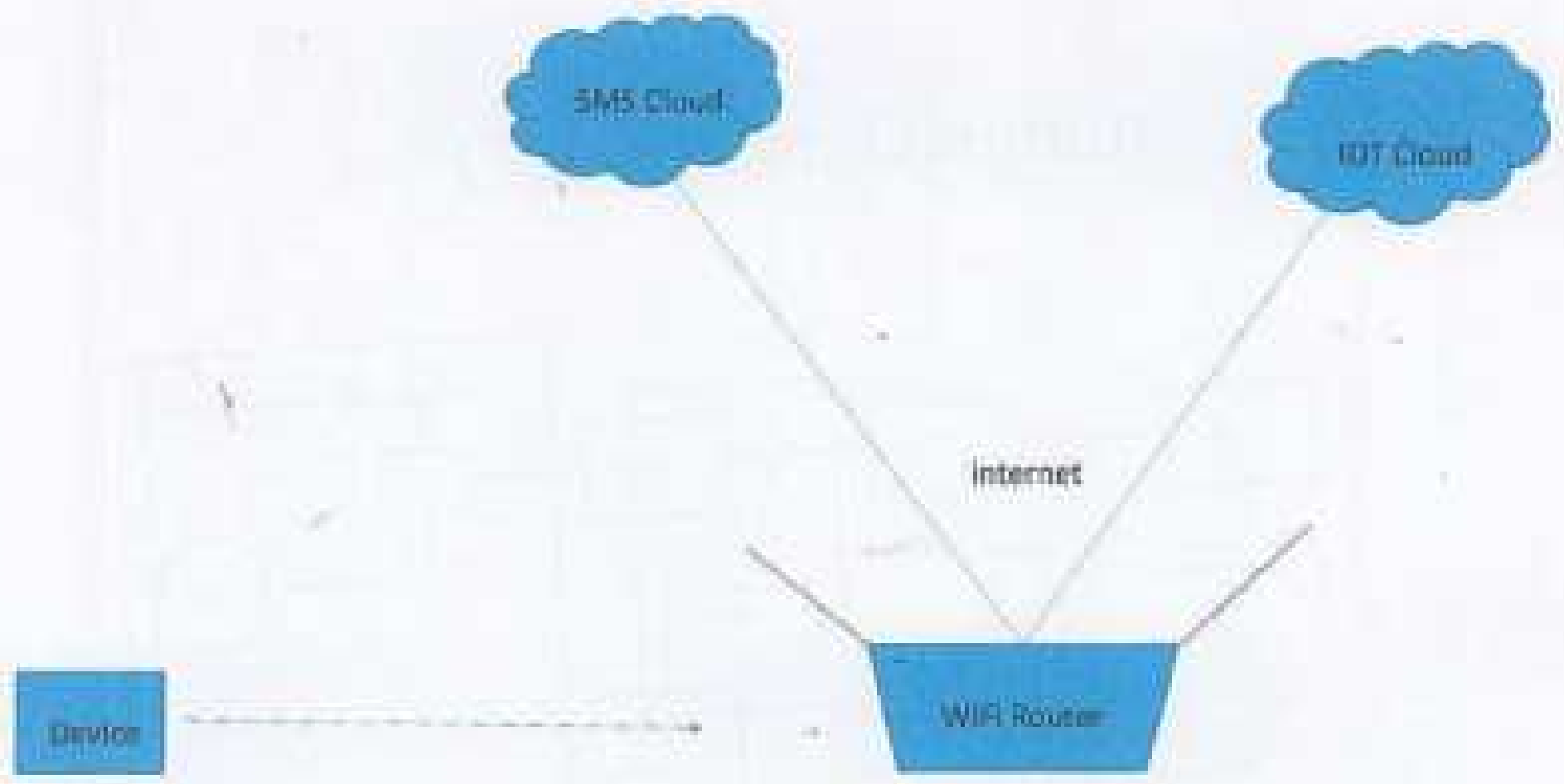

Q

Q

Q

Connection Diagram

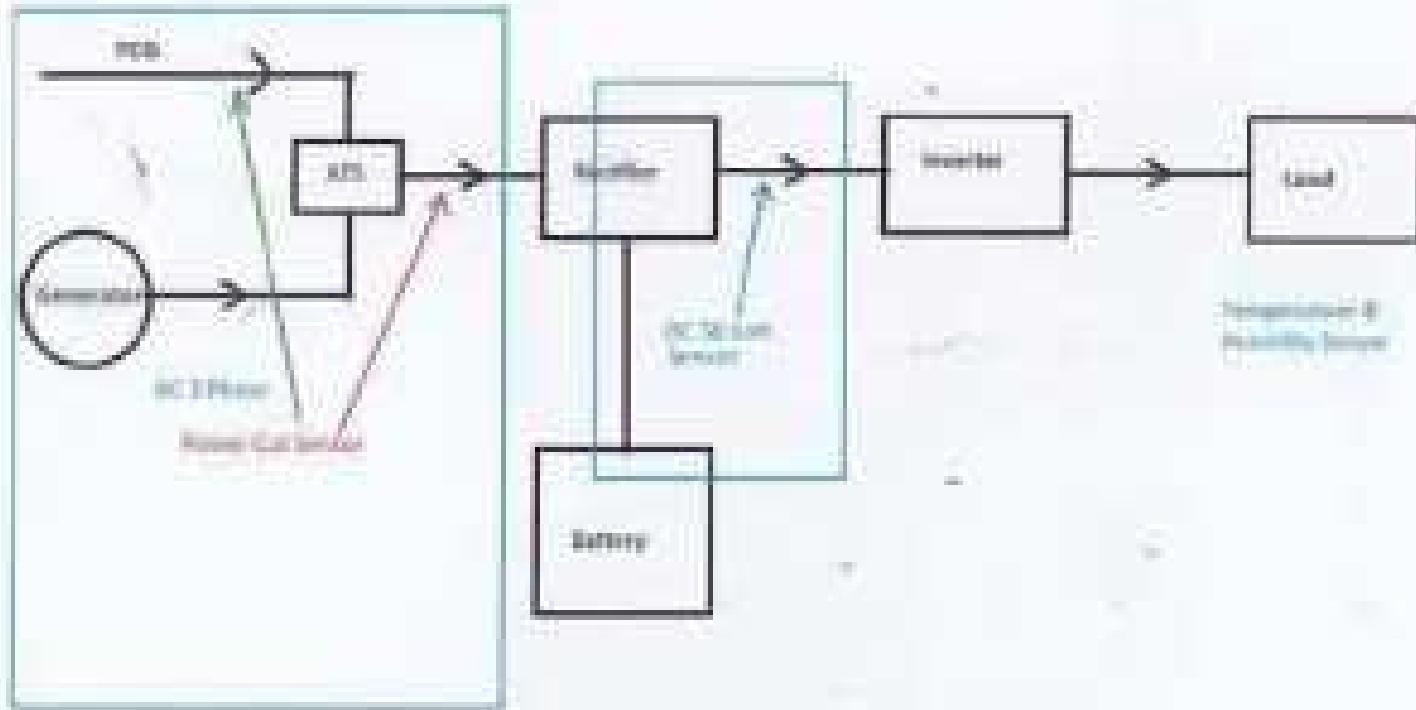

Circuit Connection

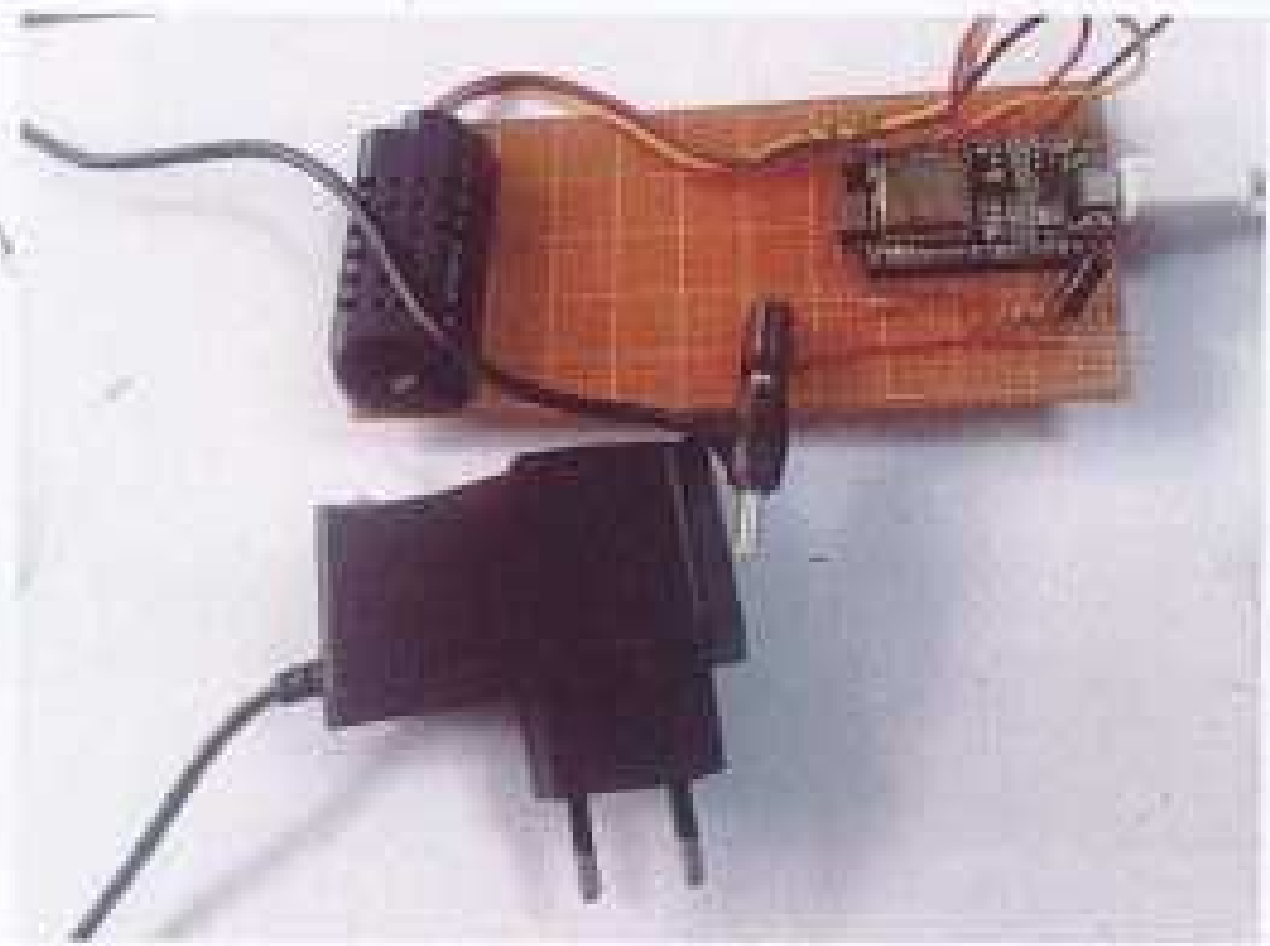

2

11

11

11

11

Finished Product



2

del
11/11

del

11/11

SMS Format:



ଅନିଚ୍ଛିନ୍ନ ଶିକ୍ଷାତ୍ମକ ସାହାଯ୍ୟ ବିବରଣୀ

- 1) ପ୍ରଥମ ପର୍ଯ୍ୟାୟ, ଉପକ୍ରମଣ ସମୟ ସମ୍ପର୍କରେ କି କି କରାଯାଇଛି
- 2) ଦ୍ୱିତୀୟ ପର୍ଯ୍ୟାୟରେ କି କି କରାଯାଇଥିବାର ସୂଚନା ଦିଅନ୍ତୁ
- 3) ତୃତୀୟ ପର୍ଯ୍ୟାୟରେ କରାଯାଇଥିବା କୌଣସି ଉପକ୍ରମ ଉପରେ କି କି କରାଯାଇଥିବାର ସୂଚନା ଦିଅନ୍ତୁ
- 4) ଚତୁର୍ଥ ପର୍ଯ୍ୟାୟରେ କରାଯାଇଥିବା କୌଣସି ଉପକ୍ରମ ସମ୍ପର୍କରେ କି କି କରାଯାଇଥିବାର ସୂଚନା ଦିଅନ୍ତୁ, ଏହା ସହିତ ଏହାପାଇଁ ଉପଯୁକ୍ତ ସିଦ୍ଧାନ୍ତର ସମ୍ପର୍କ ସମ୍ପର୍କ ଦିଅନ୍ତୁ
- 5) ପଞ୍ଚମ ପର୍ଯ୍ୟାୟରେ କରାଯାଇଥିବା କୌଣସି ଉପକ୍ରମ ସମ୍ପର୍କରେ କି କି କରାଯାଇଥିବାର ସୂଚନା ଦିଅନ୍ତୁ
- 6) ଷଷ୍ଠ ପର୍ଯ୍ୟାୟରେ କରାଯାଇଥିବା କୌଣସି ଉପକ୍ରମ ସମ୍ପର୍କରେ କି କି କରାଯାଇଥିବାର ସୂଚନା ଦିଅନ୍ତୁ, ଏହା ସହିତ ଏହାପାଇଁ ଉପଯୁକ୍ତ ସିଦ୍ଧାନ୍ତର ସମ୍ପର୍କ ସମ୍ପର୍କ ଦିଅନ୍ତୁ
- 7) ଷଷ୍ଠ ପର୍ଯ୍ୟାୟରେ କରାଯାଇଥିବା କୌଣସି ଉପକ୍ରମ ସମ୍ପର୍କରେ କି କି କରାଯାଇଥିବାର ସୂଚନା ଦିଅନ୍ତୁ, ଏହା ସହିତ ଏହାପାଇଁ ଉପଯୁକ୍ତ ସିଦ୍ଧାନ୍ତର ସମ୍ପର୍କ ସମ୍ପର୍କ ଦିଅନ୍ତୁ

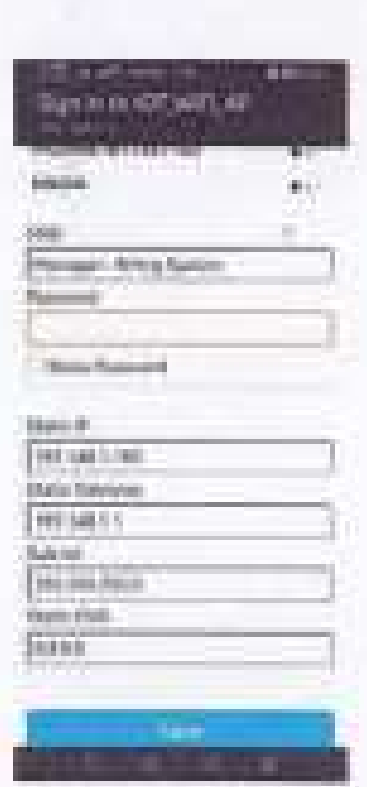

- 1) କୌଣସି କୌଣସି କାରଣରୁ ଏହା କାର୍ଯ୍ୟ କରିବା ନିମନ୍ତେ କି କି କରାଯାଇଥିବାର ସୂଚନା ଦିଅନ୍ତୁ
- 2) କୌଣସି କୌଣସି କାରଣରୁ ଏହା କାର୍ଯ୍ୟ କରିବା ନିମନ୍ତେ କି କି କରାଯାଇଥିବାର ସୂଚନା ଦିଅନ୍ତୁ

10

10

10

10

10

